



ACOUSTYSTEM

ACOUSTIC SOLUTIONS

ACOUSYSTEM è un prodotto

rg2
Riboldi & Giussani



ACOUSYSTEM

ACOUSTIC SOLUTIONS







Introduzione

Introduction

Acousystem è una linea di prodotti acustici in legno per controsoffitti e rivestimenti. Nata dall'esperienza pluriennale nel settore dell'acustica architettonica unito al know-how sulle tecniche di lavorazione del legno maturato in oltre 40 anni dalla società **Rg2**. La linea Acousystem, applicata ad ogni ambiente, dà la sensazione di una calda superficie confortevole che trasmette luminosità, attenuando piacevolmente le onde sonore controllando la loro quantità di riflessione e riducendo il tempo di riverbero. Il risultato finale inoltre avrà una ricercata componente estetica data dalla sapiente lavorazione del legno.

*Acousystem is a line of wooden acoustic products for false ceilings and coverings. Based on years of experience in the architectural acoustics sector and the expertise in woodworking techniques gained in over 40 years by the company **Rg2**. The Acousystem line applied to every environment gives the sensation of a bright, warm and comfortable surface, combining the control of the reverberation time of the sound and the refined aesthetic component, given by the skilful woodworking.*

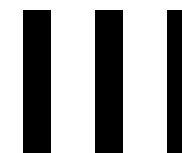





Indice

Index

- 6** | **Configura il tuo sistema**
Configure your system
- 21** | **Prodotti**
Products
- 52** | **Applicazioni possibili**
Potential applications

V

Configura il tuo sistema

Configure your system

Questa sezione è studiata per semplificarvi le cose.

La configurazione è un semplice strumento che vi aiuterà a pianificare il tuo progetto, che verrà poi sviluppato secondo i tuoi desideri. In qualsiasi momento contattaci su acousystem.it

This section is designed to make things easier for you.

This layout will help you plan your project, which will be developed according to your wishes.

Contact us at any time at acousystem.it

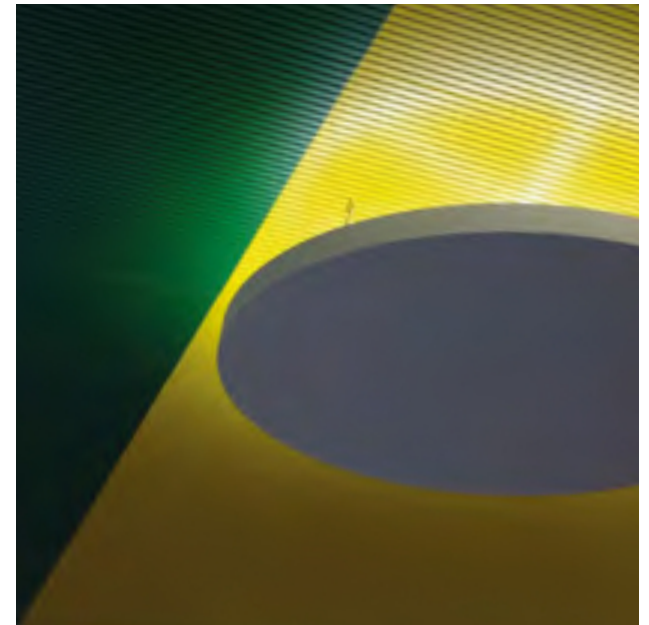

A

Scegli il prodotto

Choose the product



Fresati e forati / *Milled and drilled*

Forati / *Drilled*

Microforati / *Micro-drilled*

Slotted / *Slotted*

Doghe / *Slats*

Controsoffitti/rivestimenti organici in legno
False ceilings/organic wooden ceilings

B

Scegli il materiale e la finitura

Choose the materials and finishes



MDF / *MDF*

Legno massello / *Solid timber*

Multistrato / *Multi-layers*

Nobilitati melamminici / *Melamine*

Impiallacciati legno precomposto
Pre-composed wood veneers

Impiallacciati legno naturale
Natural wood veneers

Laminati HPL / *Laminated HPL*

Laccati / *Lacquered*

C

Scegli il sistema di posa

Choose the laying system



Doghe / *Slats*

Pannelli (T) / *Panels (T)*

Controsoffitti/rivestimenti organici in legno
False ceilings/organic wooden ceilings

Doghe aperte / *Open slats*

Doghe / *Slats*

Pannelli (Z) / *Panels (Z)*

Controsoffitti/rivestimenti organici in legno
False ceilings/organic wooden ceilings

Doghe aperte / *Open slats*

Materiali

Finiture





Soffitto



Parete



Fresati e forati



Milled and drilled



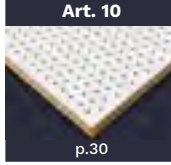
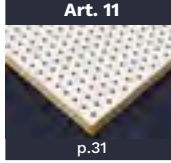

Codice Code	NRC	Class	aw
Art. 1  p.24	0.80	B	0.80
Art. 2  p.24	0.70	C	0.70
Art. 3  p.25	0.75	C	0.75
Art. 4  p.25	0.80	B	0.80
Art. 5  p.26	0.75	C	0.75

Codice Code	NRC	Class	aw
Art. 6  p.26	0.70	C	0.70
Art. 7  p.27	0.85	B	0.85
Art. 8  p.27	0.80	B	0.80

Forati

Drilled

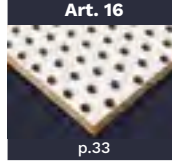
Codice Code	NRC	Class	aw
Art. 9  p.30	0.65	C	0.65
Art. 10  p.30	0.75	C	0.75
Art. 11  p.31	0.70	C	0.65
Art. 12  p.31	0.70	C	0.65
Art. 13  p.32	0.55	D	0.35

Codice Code	NRC	Class	aw
Art. 14  p.32	0.83	B	0.80
Art. 15  p.33	0.70	D	0.55
Art. 16  p.33	0.80	B	0.83
Art. 17  p.34	0.60	C	0.60
Art. 18  p.34	0.70	C	0.65

Microforati

Micro-drilled

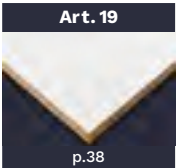
Codice Code	NRC	Class	aw
Art. 19  p.38	0.90	B	0.80

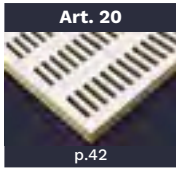
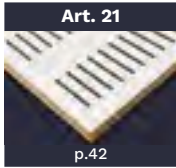
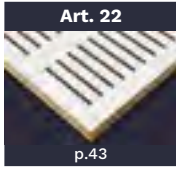
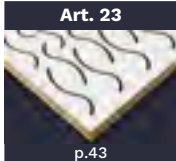

Slotted

Slotted

Codice Code	NRC	Class	aw
Art. 20  p.42	0.90	D	0.55
Art. 21  p.42	0.80	D	0.45
Art. 22  p.43	0.90	D	0.55
Art. 23  p.43	0.60	C	0.55

Doghe aperte

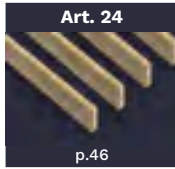
Open slats

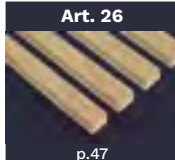
Codice Code	NRC	Class	aw
Art. 24  p.46	0.80	B	0.85
Art. 25  p.46	0.80	B	0.85
Art. 26  p.47	0.70	D	0.55

Controsoffitti/rivestimenti organici in legno

False ceilings/coverings organic wood

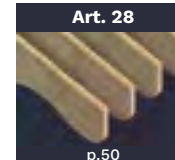
Codice Code	NRC	Class	aw
Art. 28  p.50	su richiesta on request		

Materiali

Materials

MDF

MDF



MDF traducibile come "Pannello di Fibra a Media Densità", è un derivato del legno ed è un prodotto fabbricato con un processo secco a partire da fibre di legno fini e uniformi, che si uniscono tra loro mediante l'impiego di resine, calore e pressione. Il punto forte di questo prodotto è la sua sostenibilità in un mondo in continua evoluzione dove l'eccessiva deforestazione ha spinto la ricerca su questo tipo di tavole come valida alternativa al legno con caratteristiche particolari di densità e stabilità tali da renderlo il materiale più usato nel campo dei pannelli lignei per la fonoassorbenza.

I pannelli fonoassorbenti ACOUSYSTEM in MDF ricercano qualità con un occhio di riguardo alla natura. Richiedi il tuo prodotto certificato FSC®.

Medium-Density Fibreboard (MDF) is an engineered wood product made by breaking down hardwood or softwood residuals into wood fibres combining it with wax and a resin binder, and forming it into panels by applying high temperature and pressure. The strong point of this product is its sustainability in a constantly evolving world of excessive deforestation. This type of board is a valid and economic alternative to wood due to its flexibility and stability it is widely used in the sound-absorbing field.

ACOUSYSTEM sound-absorbing MDF panels look for quality respecting the environment. Request your FSC® certified product.



www.fsc.org

FSC® C161164

Il logo della certificazione FSC® garantisce che il prodotto è stato realizzato con materie prime derivanti da foreste correttamente gestite secondo rigorosi standard ambientali, sociali ed economici.

The FSC® certification logo guarantees that the product has been made with raw materials deriving from forests correctly managed according to rigorous environmental, social and economic standards.

Legno masello

Solid timber



Il legno massello è un legno naturale ricavato dal tronco dell'albero, con pattern unici a seconda dell'essenza scelta e richiede grandi competenze per essere lavorato correttamente. Dona una sensazione unica pregiata al rivestimento scelto.

Solid wood is natural wood, obtained from the trunk of trees. It is characterised by distinctive patterns depending on the selected tree and it requires great skills to work and carve it. It gives a unique precious feeling to the chosen coating.

Multistrato

Multi-layers



Il multistrato è composto da sovrapposizioni di sottili fogli di legno che vengono incollati tra loro con le fibre poste in senso alternato: si ottiene così un pannello strutturale robusto adatto a varie lavorazioni.

The plywood is made up of overlapping thin sheets of wood that are glued together placing the fibers in alternating directions the result is a sturdy, structural wood panel, suitable for various processes.

Finiture

Finishes

È disponibile su richiesta, un'ampia gamma di finiture a scelta oltre a quelle presentate a catalogo.
A wide range of finishes are on request.

Nobilitato melamminico / Melamine veneers

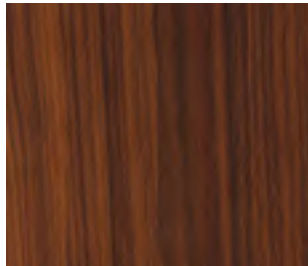

03C Noce Canaletto
American Walnut

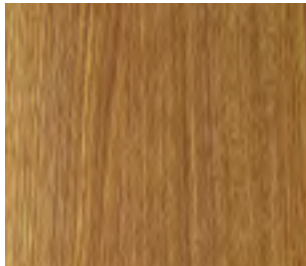

45A Faggio
Beech



910 Rovere Naturale
Natural Oak



74V Rovere Stella
Star Oak



222 Acero Bianco
White Maple

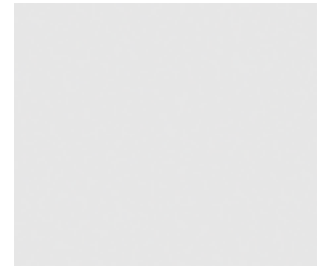

040 Bianco Artico
Arctic White

Impiallacciato: legno precomposto / Pre-composed wood veneers



BIANCO 02041

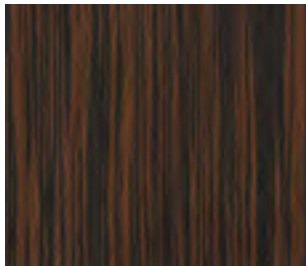

EB 09 INC

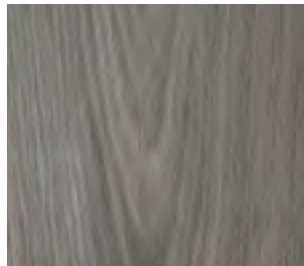

GRIGIO 02055/3F SABB

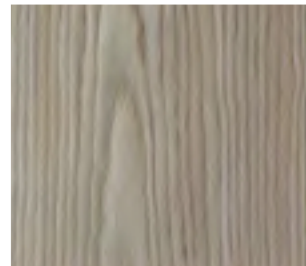

NEW LINE 2020.06

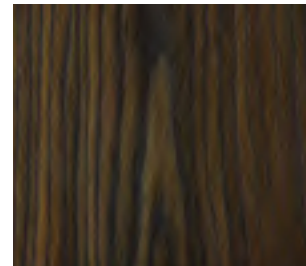

SMK 0293/3FY

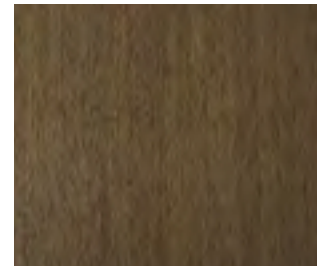

W M146



TE 030X INC

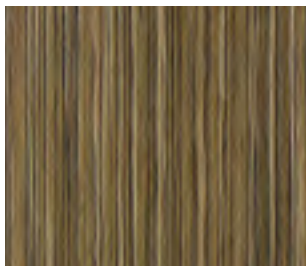

Z 0150XX INC

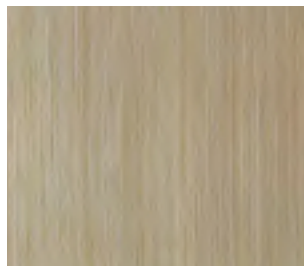

R 029 X



R 029/3F

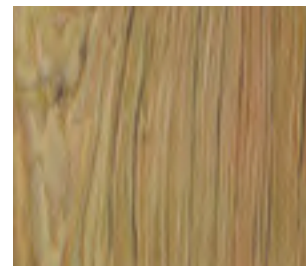

UL 0918

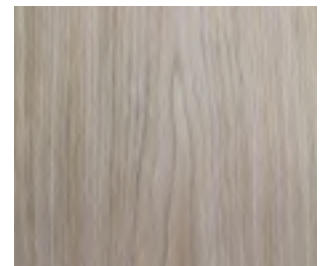

NEW LINE 2020.05



Finiture

Finishes

Impiallacciato: legno naturale / Natural veneers

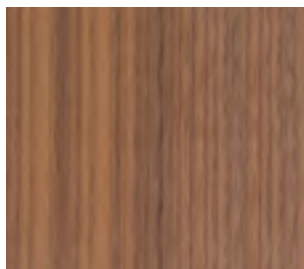

Noce Canaletto
Canaletto Walnut



Faggio
Beechwood



Rovere
Oak

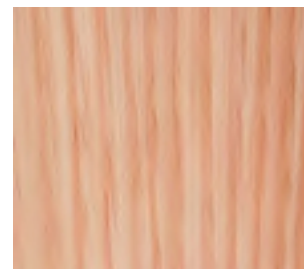

Castagno
Chestnut



Acero
Maple



Frassino
Ash Tree

Laminati HPL / HPL laminated

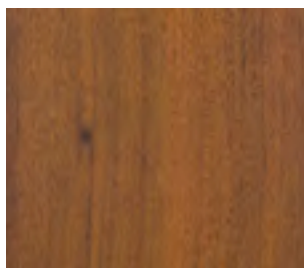

1890 AR **Noce Antico**
Antique Walnut

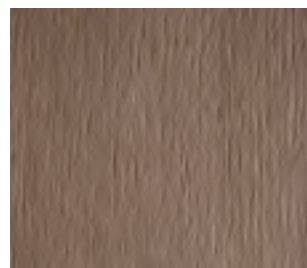

4367 AR **Rovere Sbiancato**
Whitened Oak

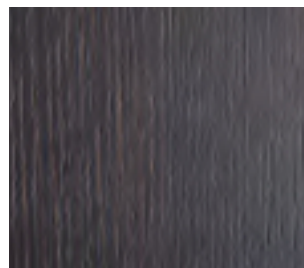

4384 AR **Smoked Oak**
Smoked Oak

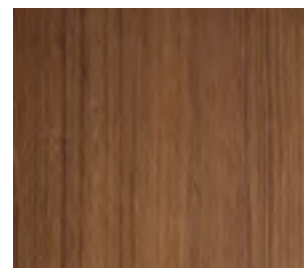

4445 AR **Teak**
Teak



4538 AR **Olmo Bianco**
White Elm



4543 AR **Rovere Rustico**
Rustic Oak

Laccati / Lacquered

Tutti i colori RAL a scelta
All RAL colors of your choice

RAL 1000	RAL 1001	RAL 1002	RAL 1003	RAL 1004	RAL 1005	RAL 1006	RAL 1007
RAL 1011	RAL 1012	RAL 1013	RAL 1014	RAL 1015	RAL 1016	RAL 1017	RAL 1018
RAL 1019	RAL 1020	RAL 1021	RAL 1023	RAL 1024	RAL 1027	RAL 1028	RAL 1032
RAL 1033	RAL 1034	RAL 2000	RAL 2001	RAL 2002	RAL 2003	RAL 2004	RAL 2008
RAL 2009	RAL 2010	RAL 2011	RAL 2012	RAL 3000	RAL 3001	RAL 3002	RAL 3003
RAL 3004	RAL 3005	RAL 3007	RAL 3009	RAL 3011	RAL 3012	RAL 3013	RAL 3014
RAL 3015	RAL 3016	RAL 3017	RAL 3018	RAL 3020	RAL 3022	RAL 3027	RAL 3031
RAL 4001	RAL 4002	RAL 4003	RAL 4004	RAL 4005	RAL 4006	RAL 4007	RAL 4008
RAL 4009	RAL 5000	RAL 5001	RAL 5002	RAL 5003	RAL 5004	RAL 5005	RAL 5007
RAL 5008	RAL 5009	RAL 5010	RAL 5011	RAL 5012	RAL 5013	RAL 5014	RAL 5015
RAL 5017	RAL 5018	RAL 5019	RAL 5020	RAL 5021	RAL 5022	RAL 5023	RAL 5024
RAL 6000	RAL 6001	RAL 6002	RAL 6003	RAL 6004	RAL 6005	RAL 6006	RAL 6007
RAL 6008	RAL 6009	RAL 6010	RAL 6011	RAL 6012	RAL 6013	RAL 6014	RAL 6015
RAL 6016	RAL 6017	RAL 6018	RAL 6019	RAL 6020	RAL 6021	RAL 6022	RAL 6024
RAL 6025	RAL 6026	RAL 6027	RAL 6028	RAL 6029	RAL 6032	RAL 6033	RAL 6034
RAL 7000	RAL 7001	RAL 7001	RAL 7002	RAL 7003	RAL 7004	RAL 7005	RAL 7006
RAL 7008	RAL 7009	RAL 7010	RAL 7011	RAL 7012	RAL 7013	RAL 7015	RAL 7016
RAL 7021	RAL 7022	RAL 7023	RAL 7024	RAL 7026	RAL 7030	RAL 7031	RAL 7032
RAL 7033	RAL 7034	RAL 7035	RAL 7036	RAL 7037	RAL 7038	RAL 7039	RAL 7040
RAL 7042	RAL 7043	RAL 7044	RAL 8000	RAL 8001	RAL 8002	RAL 8003	RAL 8004
RAL 8007	RAL 8008	RAL 8011	RAL 8012	RAL 8014	RAL 8015	RAL 8016	RAL 8017
RAL 8019	RAL 8022	RAL 8023	RAL 8024	RAL 8025	RAL 8028	RAL 9001	RAL 9002
RAL 9003	RAL 9004	RAL 9005	RAL 9010	RAL 9011	RAL 9016	RAL 9017	RAL 9018



Sistema di posa

Laying system

Soffitto

Ceiling

PANNELLI / PANELS

Struttura a T / T structure + clips

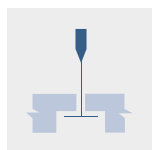
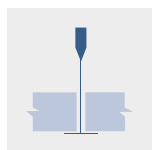
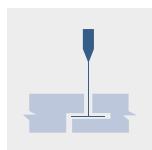
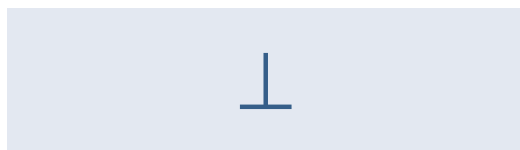
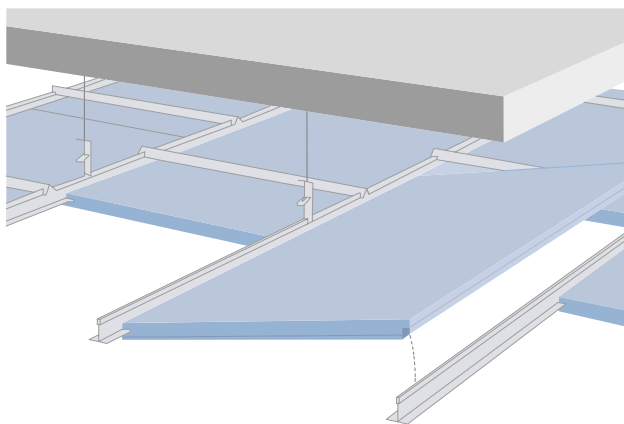

DOGHE / SLATS

Profilo Omega + clips / Omega profile + clips

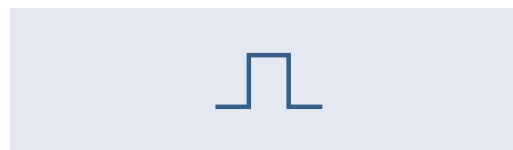
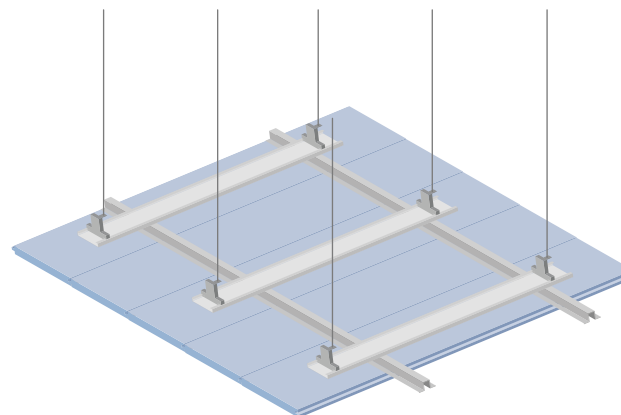

Soffitto

Ceiling

DOGHE APERTE VERTICALI *VERTICAL OPEN SLATS*

Ganci + barra filettata / *Hooks with threaded bar*

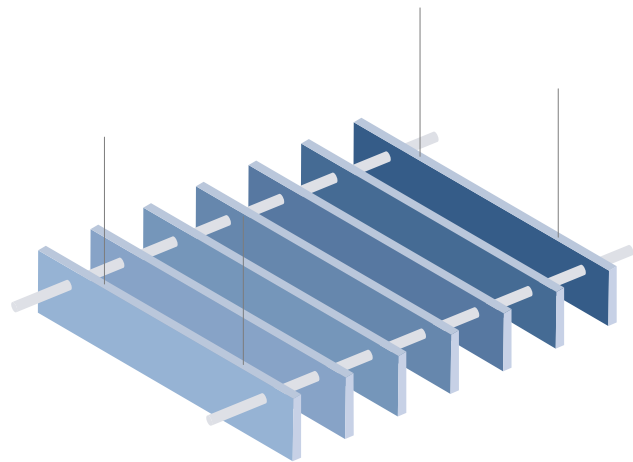

DOGHE APERTE ORIZZONTALI *HORIZONTAL OPEN SLATS*

Listoni in legno / *Wooden planks*

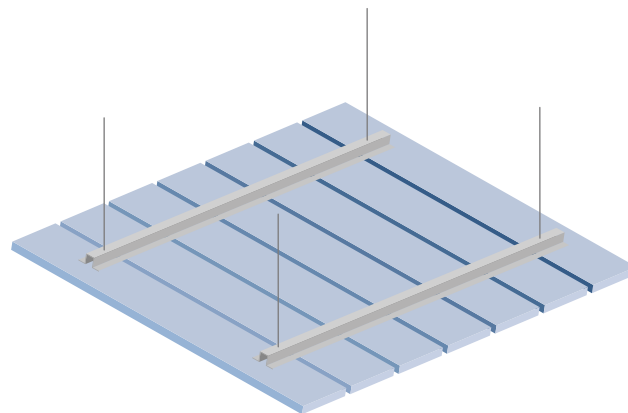

CONTROSOFFITTI/RIVESTIMENTI ORGANICI **IN LEGNO** / *FALSE CEILINGS/COVERINGS ORGANIC WOOD*

Ganci + barra filettata / *Hooks with threaded bar*

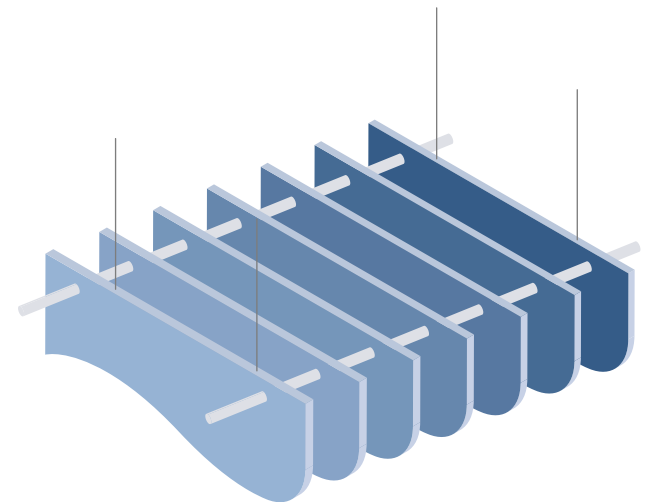



Sistema di posa

Installation system

Parete

Wall

PANNELLI / SLATS

Profilo Zeta + clips / *Z structure + clips*

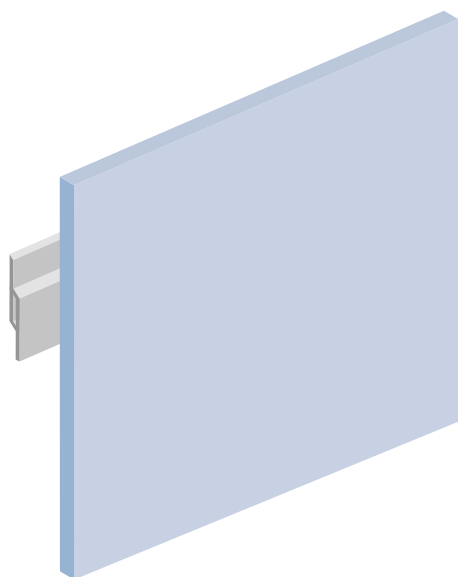

DOGHE / SLATS

Profilo Omega + clips / *Omega profile + clips*

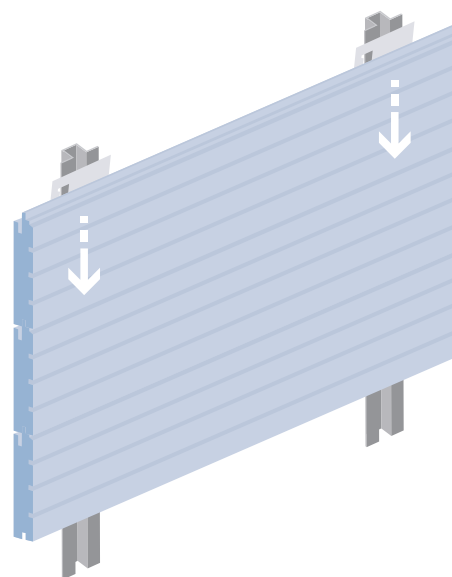

Parete

Wall

DOGHE APERTE VERTICALI

VERTICAL OPEN SLATS

Ganci + barra filettata / hooks with threaded bar

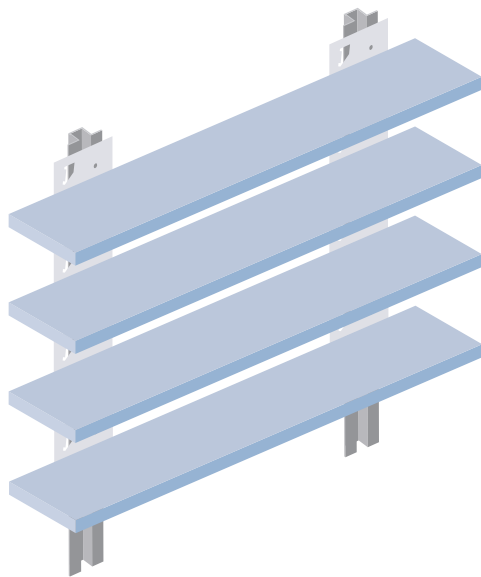

DOGHE APERTE ORIZZONTALI

HORIZONTAL OPEN SLATS

Listoni in legno / wooden planks

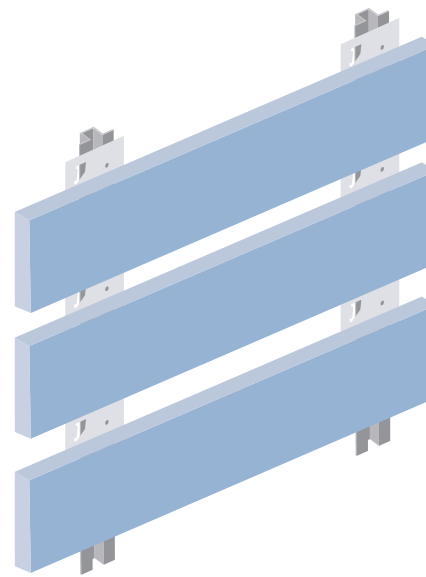



Profili
Profiles

ATTACCO AL PAVIMENTO
ATTACHMENT TO THE FLOOR

Profilo a C chiusa
alluminio 8/10
Closed C profile
aluminum 8/10

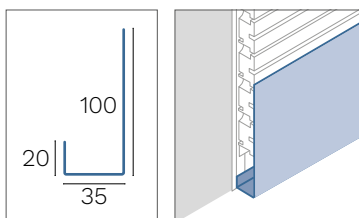

Profilo a Z
alluminio 8/10
Z profile
aluminum 8/10

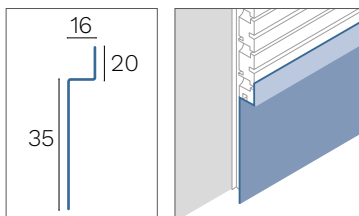

Profilo a C
alluminio 8/10
C profile
aluminum 8/10

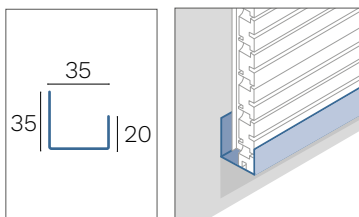

Profili a C
alluminio 8/10
C profiles
aluminum 8/10

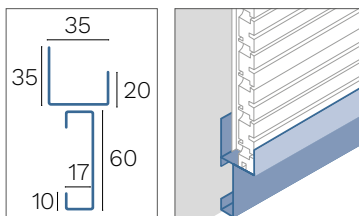

SOLUZIONI PER IMBOTTITI DI PORTE E FINESTRE
SOLUTIONS FOR DOOR AND WINDOW FRAMES

Profilo a F
alluminio 8/10
F profile
aluminum 8/10

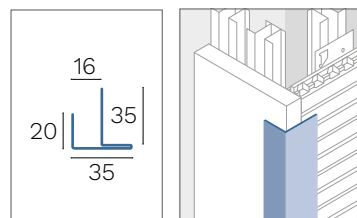

Profilo a C
alluminio 8/10
C profile
aluminum 8/10

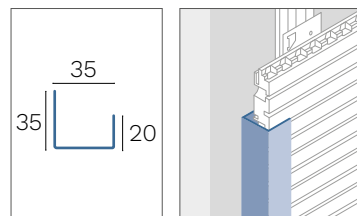

Profilo a M
alluminio 8/10
M profile
aluminum 8/10

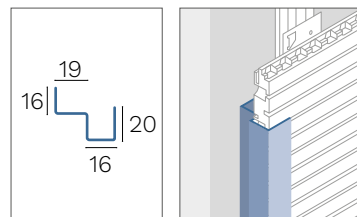

SOLUZIONI PER SPIGOLI DI PARETI
SOLUTIONS FOR CORNER WALLS

Profilo a C
alluminio 8/10
C profile
aluminum 8/10

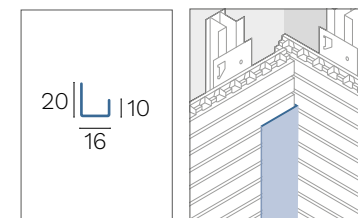

Profilo a L
alluminio 8/10
L profile
aluminum 8/10

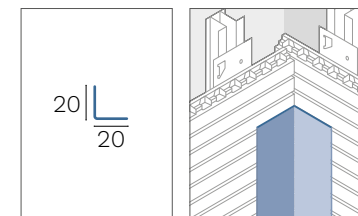

Profili a C
alluminio 8/10
C profiles
aluminum 8/10

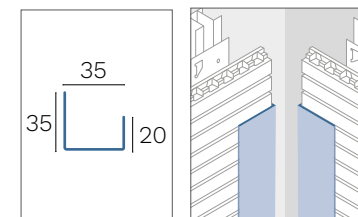





Prodotti

Products

23 | **Fresati e forati**
Milled and drilled

29 | **Forati**
Drilled

37 | **Microforati**
Micro-drilled

41 | **Slotted**
Slotted

45 | **Doghe aperte**
Open slats

49 | **Controsoffitti/rivestimenti
organici in legno**
*False ceilings/coverings
organic wood*



Fresati e forati

Milled and drilled

- Sistema di pannelli acustici lavorati meccanicamente con fresature e forature.
 - Ampia gamma di schemi di foratura e fresatura con livello di assorbimento acustico modulabile a seconda dello schema di perforazione.
 - Eccellente assorbimento acustico per spazi pubblici, auditorium, ristoranti e uffici.
 - Con diverse varianti di motivi è possibile ottenere diversi livelli di assorbimento acustico.
-
- *Milled and drilled acoustic panels system.*
 - *With several variations of patterns and hole diameters, different levels of absorption and aesthetic results can be achieved.*
 - *Excellent absorption in wide public spaces, auditorium, restaurants and offices.*
 - *With different sorts of patterns and grooves, different levels of absorption can be obtained.*

Fresati e forati

Milled and drilled

Art. 1 | 13/3 TOP 16



Pannello acustico fresato e forato.

Milled and drilled acoustic panels system.

Caratteristiche fonoassorbenti Sound-absorbing features

NRC NCR	0.80
Classe Class	B
aw aw	0.80 (L)

Caratteristiche tecniche in mm Technical features in mm

Anteriore / Front

Posteriore / Back

Passo fori / Pitch holes

Passo fori / Pitch holes

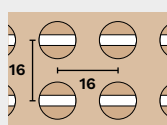
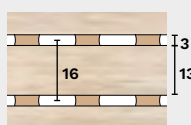

Larghezza fresata /
Milled width
3 mm

Ø fori / Ø Holes
10 mm



Caratteristiche acustiche Acoustic characteristics

Perforazione
Drilling 12%

f [Hz]	Frequency	125	250	500	1k	2k	4k
ap [-]	Practical acoustic absorption coefficient values	0,65	0,90	0,85	0,80	0,75	0,70

Practical acoustic absorption coefficient ap [-]

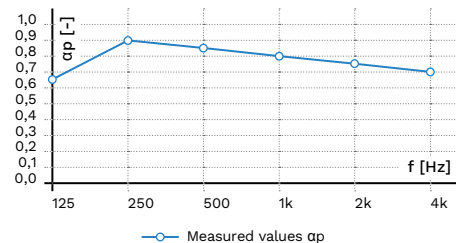

Dimensioni formati in mm / Formats sizes in mm

Doghe / Slats

Quadrati / Square

Rettangolari / Rectangular



192 x 2816 x 16 ⇅

600 x 600 x 16 ⇅

1200 x 600 x 16 ⇅

Su richiesta misure personalizzate / Customized measurements on request

Art. 2 | 29/3 TOP 16



Pannello acustico fresato e forato.

Milled and drilled acoustic panels system.

Caratteristiche fonoassorbenti Sound-absorbing features

NRC NRC	0.70
Classe Class	C
aw aw	0.70 (L, M)

Caratteristiche tecniche in mm Technical features in mm

Anteriore / Front

Posteriore / Back

Passo fori / Pitch holes

Passo fori / Pitch holes

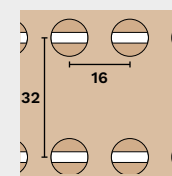
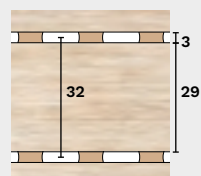

Larghezza fresata /
Milled width
3 mm

Ø fori / Ø Holes
10 mm



Caratteristiche acustiche Acoustic characteristics

Perforazione
Drilling 6,5%

f [Hz]	Frequency	125	250	500	1k	2k	4k
ap [-]	Practical acoustic absorption coefficient values	/	0,80	0,90	0,60	0,50	0,55

Practical acoustic absorption coefficient ap [-]

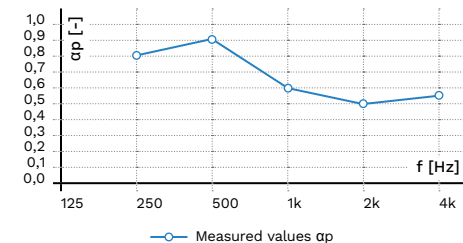

Dimensioni formati in mm / Formats sizes in mm

Doghe / Slats

Quadrati / Square

Rettangolari / Rectangular



192 x 2816 x 16 ⇅

600 x 600 x 16 ⇅

1200 x 600 x 16 ⇅

Su richiesta misure personalizzate / Customized measurements on request

Fresati e forati

Milled and drilled

Art. 3 | 25/3 TOP 16



Pannello acustico fresato e forato.

Milled and drilled acoustic panels system.

Caratteristiche fonoassorbenti Sound-absorbing features

NRC NRC	0.75
Classe Class	C
aw aw	0.75

Caratteristiche tecniche in mm Technical features in mm

Anteriore / Front	Posteriore / Back
Passo fori / Pitch holes	Passo fori / Pitch holes
Larghezza fresata / Milled width 3 mm	Ø fori / Ø Holes 10 mm

Caratteristiche acustiche Acoustic characteristics

Perforazione Drilling	7%
--------------------------	----

f [Hz]	Frequency	125	250	500	1k	2k	4k
ap [-]	Practical acoustic absorption coefficient values	/	0,80	0,90	0,60	0,50	0,55

Practical acoustic absorption coefficient ap [-]



Dimensioni formati in mm / Formats sizes in mm

Doghe / Slats	Quadrati / Square	Rettangolari / Rectangular
196 x 2816 x 16 ⇅	600 x 600 x 16 ⇅	1200 x 600 x 16 ⇅

Su richiesta misure personalizzate / Customized measurements on request

Art. 4 | 5/3 TOP 32

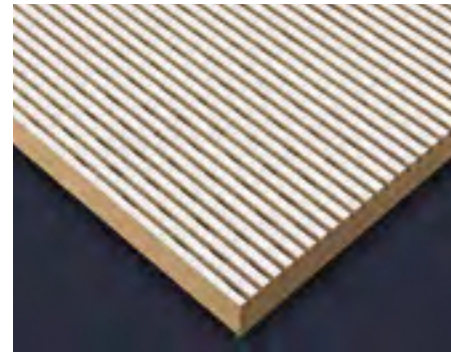

Pannello acustico fresato e forato.

Milled and drilled acoustic panels system.

Caratteristiche fonoassorbenti Sound-absorbing features

NRC NRC	0.80
Classe Class	B
aw aw	0.80

Caratteristiche tecniche in mm Technical features in mm

Anteriore / Front	Posteriore / Back
Passo fori / Pitch holes	Passo fori / Pitch holes
Larghezza fresata / Milled width 3 mm	Ø fori / Ø Holes 10 mm

Caratteristiche acustiche Acoustic characteristics

Perforazione Drilling	12%
--------------------------	-----

f [Hz]	Frequency	125	250	500	1k	2k	4k
ap [-]	Practical acoustic absorption coefficient values	0,60	0,90	0,85	0,80	0,75	0,70

Practical acoustic absorption coefficient ap [-]

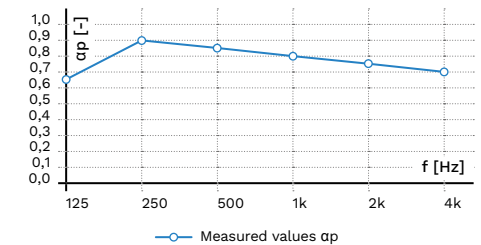

Dimensioni formati in mm / Formats sizes in mm

Doghe / Slats	Quadrati / Square	Rettangolari / Rectangular
192 x 2816 x 16 ⇅	600 x 600 x 16 ⇅	1200 x 600 x 16 ⇅

Su richiesta misure personalizzate / Customized measurements on request

Fresati e forati

Milled and drilled

Art. 5 | 9/2 TOP 32



Pannello acustico fresato e forato.

Milled and drilled acoustic panels system.

Caratteristiche fonoassorbenti Sound-absorbing features

NRC NRC	0.75
Classe Class	C
aw aw	0.75

Caratteristiche tecniche in mm Technical features in mm

Anteriore / Front

Posteriore / Back

Passo fori / Pitch holes

Passo fori / Pitch holes

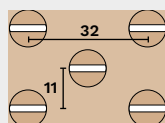
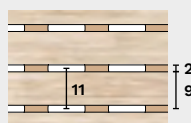

Larghezza fresata /
Milled width
2 mm

Ø fori / Ø Holes
10 mm



Caratteristiche acustiche Acoustic characteristics

Perforazione
Drilling 7%

f [Hz]	Frequency	125	250	500	1k	2k	4k
ap [-]	Practical acoustic absorption coefficient values	0,65	0,85	0,80	0,75	0,60	0,55

Practical acoustic absorption coefficient ap [-]

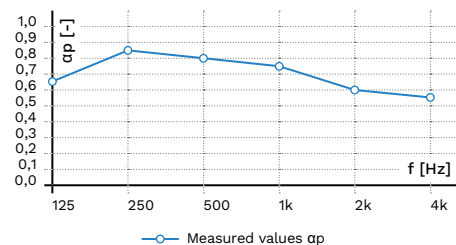

Dimensioni formati in mm / Formats sizes in mm

Doghe / Slats

Quadrati / Square

Rettangolari / Rectangular



187 x 2816 x 16 ⇅

600 x 600 x 16 ⇅

1200 x 600 x 16 ⇅

Su richiesta misure personalizzate / Customized measurements on request

Art. 6 | 14/2 TOP 16



Pannello acustico fresato e forato.

Milled and drilled acoustic panels system.

Caratteristiche fonoassorbenti Sound-absorbing features

NRC NRC	0.70
Classe Class	C
aw aw	0.70

Caratteristiche tecniche in mm Technical features in mm

Anteriore / Front

Posteriore / Back

Passo fori / Pitch holes

Passo fori / Pitch holes

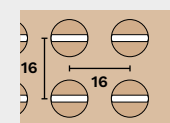
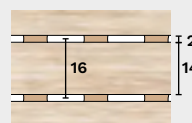

Larghezza fresata /
Milled width
2 mm

Ø fori / Ø Holes
10 mm



Caratteristiche acustiche Acoustic characteristics

Perforazione
Drilling 10%

f [Hz]	Frequency	125	250	500	1k	2k	4k
ap [-]	Practical acoustic absorption coefficient values	0,65	0,90	0,85	0,80	0,75	0,70

Practical acoustic absorption coefficient ap [-]

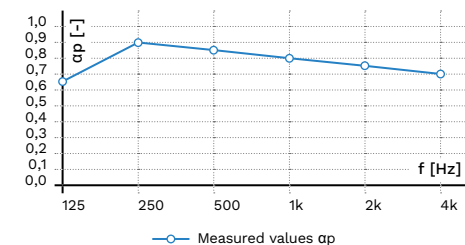

Dimensioni formati in mm / Formats sizes in mm

Doghe / Slats

Quadrati / Square

Rettangolari / Rectangular



187 x 2816 x 16 ⇅

600 x 600 x 16 ⇅

1200 x 600 x 16 ⇅

Su richiesta misure personalizzate / Customized measurements on request

Fresati e forati

Milled and drilled

Art. 7 | 16/6 TOP 16



Pannello acustico fresato e forato.

Milled and drilled acoustic panels system.

Caratteristiche fonoassorbenti Sound-absorbing features

NRC NRC	0.85
Classe Class	B
aw aw	0.85

Caratteristiche tecniche in mm Technical features in mm

Anteriore / Front		Posteriore / Back	
Passo fori / Pitch holes		Passo fori / Pitch holes	
Larghezza fresata / Milled width 6 mm		Ø fori / Ø Holes 10 mm	

Caratteristiche acustiche Acoustic characteristics

Perforazione Drilling	19%
--------------------------	-----

f [Hz]	Frequency	125	250	500	1k	2k	4k
ap [-]	Practical acoustic absorption coefficient values	0,70	0,90	0,85	0,80	0,85	0,70

Practical acoustic absorption coefficient ap [-]

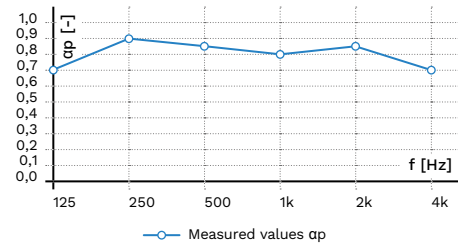

Dimensioni formati in mm / Formats sizes in mm

Doghe / Slats	Quadrati / Square	Rettangolari / Rectangular
198 x 2816 x 16 ⇅	600 x 600 x 16 ⇅	1200 x 600 x 16 ⇅

Su richiesta misure personalizzate / Customized measurements on request

Art. 8 | RANDOM TOP 16



Pannello acustico fresato e forato.

Milled and drilled acoustic panels system.

Caratteristiche fonoassorbenti Sound-absorbing features

NRC NRC	0.80
Classe Class	B
aw aw	0.80

Caratteristiche tecniche in mm Technical features in mm

Anteriore / Front		Posteriore / Back	
Passo fori / Pitch holes		Passo fori / Pitch holes	
Larghezza fresata / Milled width 6 mm		Ø fori / Ø Holes 10 mm	

Caratteristiche acustiche Acoustic characteristics

Perforazione Drilling	13%
--------------------------	-----

f [Hz]	Frequency	125	250	500	1k	2k	4k
ap [-]	Practical acoustic absorption coefficient values	0,70	0,80	0,65	0,60	0,65	0,50

Practical acoustic absorption coefficient ap [-]

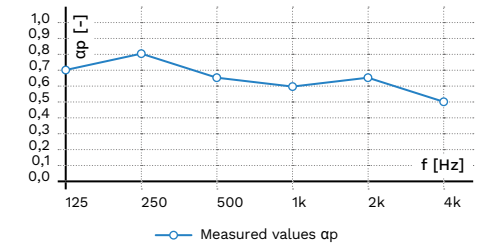

Dimensioni formati in mm / Formats sizes in mm

Doghe / Slats	Quadrati / Square	Rettangolari / Rectangular
192 x 2816 x 16 ⇅	600 x 600 x 16 ⇅	1200 x 600 x 16 ⇅

Su richiesta misure personalizzate / Customized measurements on request



Forati

Drilled

- Sistema a risonatore acustico realizzato con pannelli forati.
Ampia gamma di schemi di foratura.
 - Il livello di assorbimento acustico è modulabile a seconda dello schema di perforazione.
 - Eccellente assorbimento acustico per spazi pubblici, auditorium, ristoranti e uffici.
 - Con diverse varianti di motivi è possibile ottenere diversi livelli di assorbimento acustico.
-
- *Acoustic resonator system made with perforated panels. Wide range of hole patterns.*
 - *Different levels of absorption can be achieved modulating the perforation pattern.*
 - *Excellent absorption in wide public spaces, auditorium, restaurants and offices.*
 - *With different sorts of patterns and grooves, different levels of absorption can be obtained.*

Forati

Drilled

Art. 9 | F3/16x16



Pannello acustico forato con fori sfalsati.

Drilled acoustic panel with staggered holes.

Caratteristiche fonoassorbenti
Sound-absorbing features

NRC NRC	0.65
Classe Class	C
aw aw	0.65

Caratteristiche tecniche in mm
Technical features in mm

Anteriore / Front	Posteriore / Back
Passo fori / Pitch holes	Passo fori / Pitch holes
Ø fori / Ø Holes 3 mm	Ø fori / Ø Holes 10 mm

Caratteristiche acustiche
Acoustic characteristics

Aria aperta Open air	3%	Risuonatori area Area resonators	32%
-------------------------	----	-------------------------------------	-----

f [Hz]	Frequency	125	250	500	1k	2k	4k
ap [-]	Practical acoustic absorption coefficient values	0,55	0,85	0,55	0,45	0,30	0,30

Practical acoustic absorption coefficient ap [-]

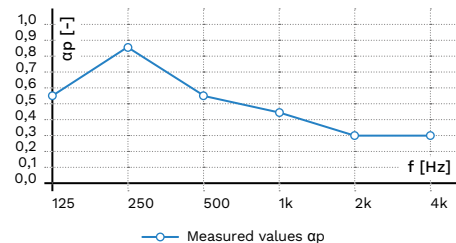

Dimensioni formati in mm / Formats sizes in mm

Doghe / Slats	Quadrati / Square	Rettangolari / Rectangular
192 x 2816 x 16 ⇅	600 x 600 x 16 ⇅	1200 x 600 x 16 ⇅

Su richiesta misure personalizzate / Customized measurements on request

Art. 10 | F4/16x16



Pannello acustico forato con fori sfalsati.

Drilled acoustic panel with staggered holes.

Caratteristiche fonoassorbenti
Sound-absorbing features

NRC NRC	0.75
Classe Class	C
aw aw	0.75

Caratteristiche tecniche in mm
Technical features in mm

Anteriore / Front	Posteriore / Back
Passo fori / Pitch holes	Passo fori / Pitch holes
Ø fori / Ø Holes 4 mm	Ø fori / Ø Holes 10 mm

Caratteristiche acustiche
Acoustic characteristics

Aria aperta Open air	5%	Risuonatori area Area resonators	32%
-------------------------	----	-------------------------------------	-----

f [Hz]	Frequency	125	250	500	1k	2k	4k
ap [-]	Practical acoustic absorption coefficient values	0,60	0,80	0,75	0,75	0,65	0,70

Practical acoustic absorption coefficient ap [-]

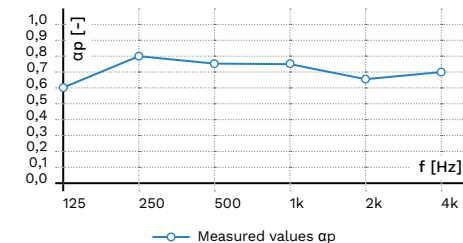

Dimensioni formati in mm / Formats sizes in mm

Doghe / Slats	Quadrati / Square	Rettangolari / Rectangular
192 x 2816 x 16 ⇅	600 x 600 x 16 ⇅	1200 x 600 x 16 ⇅

Su richiesta misure personalizzate / Customized measurements on request

Forati

Drilled

Art. 11 | F6/16x16

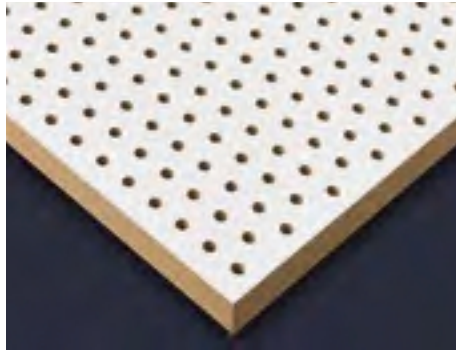

Pannello acustico forato con fori sfalsati.

Drilled acoustic panel with staggered holes.

Caratteristiche fonoassorbenti
Sound-absorbing features

NRC NRC	0.70
Classe Class	C
aw aw	0.65

Caratteristiche tecniche in mm
Technical features in mm

Anteriore / Front	Posteriore / Back
Passo fori / Pitch holes	Passo fori / Pitch holes
Ø fori / Ø Holes 6 mm	Ø fori / Ø Holes 6 mm

Caratteristiche acustiche
Acoustic characteristics

Aria forata Perforated air	11,5%
-------------------------------	--------------

f [Hz]	Frequency	125	250	500	1k	2k	4k
ap [-]	Practical acoustic absorption coefficient values	/	0,70	0,90	0,70	0,50	0,40

Practical acoustic absorption coefficient ap [-]

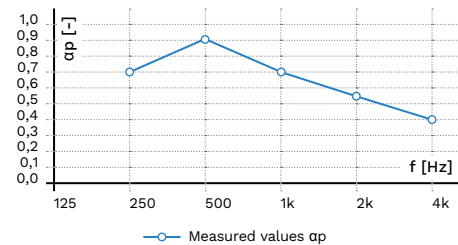

Dimensioni formati in mm / Formats sizes in mm

Doghe / Slats	Quadrati / Square	Rettangolari / Rectangular
192 x 2816 x 16 ⇅	600 x 600 x 16 ⇅	1200 x 600 x 16 ⇅

Su richiesta misure personalizzate / Customized measurements on request

Art. 12 | F8/16x16



Pannello acustico forato con fori sfalsati.

Drilled acoustic panel with staggered holes.

Caratteristiche fonoassorbenti
Sound-absorbing features

NRC NRC	0.70
Classe Class	C
aw aw	0.65 (L, M)

Caratteristiche tecniche in mm
Technical features in mm

Anteriore / Front	Posteriore / Back
Passo fori / Pitch holes	Passo fori / Pitch holes
Ø fori / Ø Holes 8 mm	Ø fori / Ø Holes 8 mm

Caratteristiche acustiche
Acoustic characteristics

Aria forata Perforated air	20%
-------------------------------	------------

f [Hz]	Frequency	125	250	500	1k	2k	4k
ap [-]	Practical acoustic absorption coefficient values	/	0,75	0,90	0,65	0,55	0,60

Practical acoustic absorption coefficient ap [-]

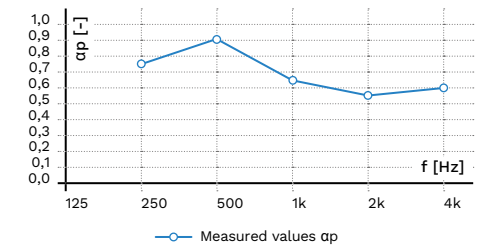

Dimensioni formati in mm / Formats sizes in mm

Doghe / Slats	Quadrati / Square	Rettangolari / Rectangular
192 x 2816 x 16 ⇅	600 x 600 x 16 ⇅	1200 x 600 x 16 ⇅

Su richiesta misure personalizzate / Customized measurements on request

Forati

Drilled

Art. 13 | F8/32x32



Pannello acustico forato con fori sfalsati.

Drilled acoustic panel with staggered holes.

Caratteristiche fonoassorbenti
Sound-absorbing features

NRC NRC	0.55
Classe Class	D
aw aw	0.40

Caratteristiche tecniche in mm
Technical features in mm

Anteriore / Front

Posteriore / Back

Passo fori / Pitch holes

Passo fori / Pitch holes

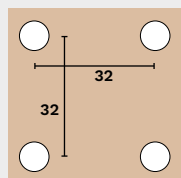
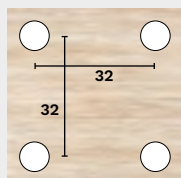

Ø fori / Ø Holes
8 mm



Ø fori / Ø Holes
8 mm



Caratteristiche acustiche
Acoustic characteristics

Aria forata
Perforated air 6%

f [Hz]	Frequency	125	250	500	1k	2k	4k
ap [-]	Practical acoustic absorption coefficient values	/	0,85	0,75	0,35	0,25	0,35

Practical acoustic absorption coefficient ap [-]

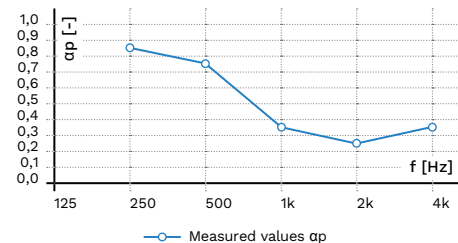

Dimensioni formati in mm / Formats sizes in mm

Doghe / Slats

Quadrati / Square

Rettangolari / Rectangular



192 x 2816 x 16 ⇅

600 x 600 x 16 ⇅

1200 x 600 x 16 ⇅

Su richiesta misure personalizzate / Customized measurements on request

Art. 14 | F10/16x16



Pannello acustico forato con fori sfalsati.

Drilled acoustic panel with staggered holes.

Caratteristiche fonoassorbenti
Sound-absorbing features

NRC NRC	0.83
Classe Class	B
aw aw	0.80

Caratteristiche tecniche in mm
Technical features in mm

Anteriore / Front

Posteriore / Back

Passo fori / Pitch holes

Passo fori / Pitch holes

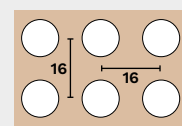
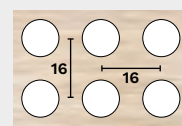

Ø fori / Ø Holes
10 mm



Ø fori / Ø Holes
10 mm



Caratteristiche acustiche
Acoustic characteristics

Aria forata
Perforated air 31%

f [Hz]	Frequency	125	250	500	1k	2k	4k
ap [-]	Practical acoustic absorption coefficient values	0,28	0,83	0,93	0,75	0,75	0,71

Practical acoustic absorption coefficient ap [-]

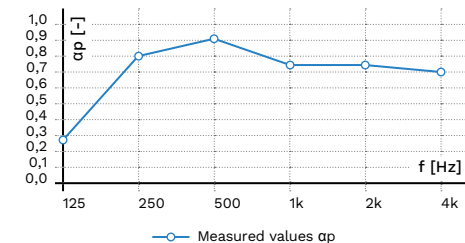

Dimensioni formati in mm / Formats sizes in mm

Doghe / Slats

Quadrati / Square

Rettangolari / Rectangular



192 x 2816 x 16 ⇅

600 x 600 x 16 ⇅

1200 x 600 x 16 ⇅

Su richiesta misure personalizzate / Customized measurements on request

Forati

Drilled

Art. 15 | F10/32x32

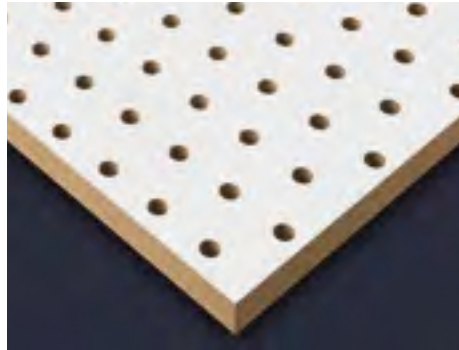

Pannello acustico forato con fori sfalsati.

Drilled acoustic panel with staggered holes.

Caratteristiche fonoassorbenti
Sound-absorbing features

NRC NRC	0.70
Classe Class	D
aw aw	0.55 (L, M)

Caratteristiche tecniche in mm
Technical features in mm

Anteriore / Front	Posteriore / Back
Passo fori / Pitch holes	Passo fori / Pitch holes
Ø fori / Ø Holes 10 mm	Ø fori / Ø Holes 10 mm

Caratteristiche acustiche
Acoustic characteristics

Aria forata Perforated air	8%
--------------------------------------	-----------

f [Hz]	Frequency	125	250	500	1k	2k	4k
ap [-]	Practical acoustic absorption coefficient values	/	0,80	0,90	0,55	0,45	0,50

Practical acoustic absorption coefficient ap [-]

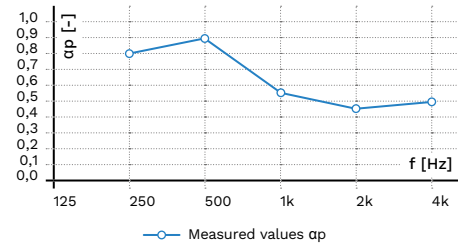

Dimensioni formati in mm / Formats sizes in mm

Doghe / Slats	Quadrati / Square	Rettangolari / Rectangular
192 x 2816 x 16 ⇅	600 x 600 x 16 ⇅	1200 x 600 x 16 ⇅

Su richiesta misure personalizzate / Customized measurements on request

Art. 16 | F15/32x32



Pannello acustico forato con fori sfalsati.

Drilled acoustic panel with staggered holes.

Caratteristiche fonoassorbenti
Sound-absorbing features

NRC NRC	0.83
Classe Class	B
aw aw	0.80

Caratteristiche tecniche in mm
Technical features in mm

Anteriore / Front	Posteriore / Back
Passo fori / Pitch holes	Passo fori / Pitch holes
Ø fori / Ø Holes 15 mm	Ø fori / Ø Holes 15 mm

Caratteristiche acustiche
Acoustic characteristics

Aria forata Perforated air	20%
--------------------------------------	------------

f [Hz]	Frequency	125	250	500	1k	2k	4k
ap [-]	Practical acoustic absorption coefficient values	0,28	0,83	0,93	0,75	0,75	0,71

Practical acoustic absorption coefficient ap [-]

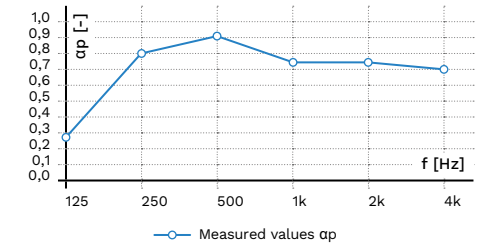

Dimensioni formati in mm / Formats sizes in mm

Doghe / Slats	Quadrati / Square	Rettangolari / Rectangular
192 x 2816 x 16 ⇅	600 x 600 x 16 ⇅	1200 x 600 x 16 ⇅

Su richiesta misure personalizzate / Customized measurements on request

Forati

Drilled

Art. 17 | BUBBLE



Pannello acustico con fori random, design bubble.
Acoustic panel with random holes, bubble design.

Caratteristiche fonoassorbenti
Sound-absorbing features

NRC NRC	0.60
Classe Class	C
aw aw	0.60

Caratteristiche tecniche in mm
Technical features in mm

Anteriore / Front | Posteriore / Back

Passo fori variabile / Variable pitch holes



Ø fori / Ø Holes

32 - 26 - 15 - 10 - 8 - 4 mm

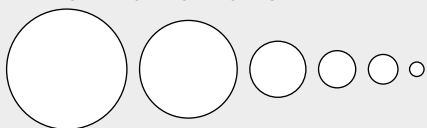

Caratteristiche acustiche
Acoustic characteristics

Aria forata
Perforated air 10%

f [Hz]	Frequency	125	250	500	1k	2k	4k
ap [-]	Practical acoustic absorption coefficient values	/	0,85	0,75	0,35	0,25	0,35

Practical acoustic absorption coefficient ap [-]

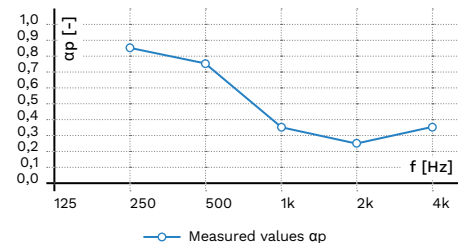

Dimensioni formati in mm / Formats sizes in mm

Doghe / Slats



192 x 2816 x 16 ↓

Quadrati / Square



600 x 600 x 16 ↓

Rettangolari / Rectangular



1200 x 600 x 16 ↓

Su richiesta misure personalizzate / Customized measurements on request

Art. 18 | SHADING

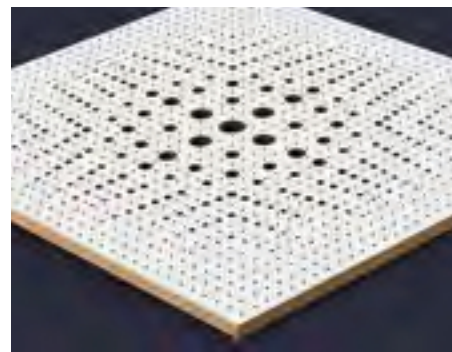

Pannello acustico forato con effetto tridimensionale sferico.

Drilled acoustic panel with spherical three-dimensional effect.

Caratteristiche fonoassorbenti
Sound-absorbing features

NRC NRC	0.70
Classe Class	C
aw aw	0.65 (L, M)

Caratteristiche tecniche in mm
Technical features in mm

Anteriore / Front | Posteriore / Back

Passo fori variabile / Variable pitch holes

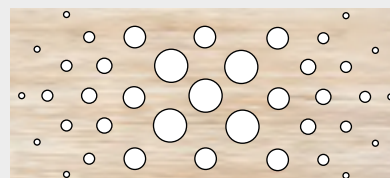

Ø fori / Ø Holes

Dimensione fori variabile / Variable holes size

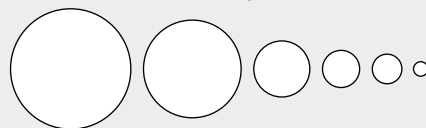

Caratteristiche acustiche
Acoustic characteristics

Aria forata
Perforated air 15%

f [Hz]	Frequency	125	250	500	1k	2k	4k
ap [-]	Practical acoustic absorption coefficient values	/	0,75	0,90	0,65	0,55	0,60

Practical acoustic absorption coefficient ap [-]

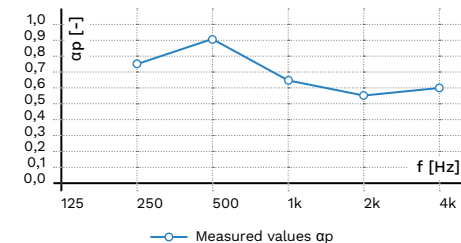

Dimensioni formati in mm / Formats sizes in mm

Doghe / Slats



3000 x 2000 x 16 ↓

Quadrati / Square



600 x 600 x 16 ↓

Rettangolari / Rectangular



1200 x 600 x 16 ↓

Su richiesta misure personalizzate / Customized measurements on request





Microforati

Micro-drilled

- Pannelli acustici microforati per pareti acustiche, rivestimenti murali o controsoffitti fonoassorbenti.
 - Eccellente assorbimento acustico per spazi pubblici, auditorium, ristoranti e uffici.
 - Fori invisibili, si tratta di micro perforazioni da 0,5 mm con interasse di 1,8 mm, in quantità di 300.000 fori per metro quadro.
-
- *Micro-drilled acoustic panels for acoustic walls, wall coverings or sound-absorbing countertops.*
 - *Excellent sound absorption for public spaces, auditoriums, restaurants and offices.*
 - *The holes are practically invisible - 0.5 mm microperforations with a 1.8 mm center distance and 300,000 holes per square meter.*

Microforati

Micro-drilled

Art. 19 | MICRO



Pannello acustico microforato con fori sfalsati.

Micro-drilled acoustic panel with staggered holes.

Caratteristiche fonoassorbenti Sound-absorbing features

NRC NRC	0.90
Classe Class	B
aw a_w	0.80

Caratteristiche tecniche in mm Technical features in mm

Anteriore / Front

Posteriore / Back

Passo fori / Pitch holes

Passo fori / Pitch holes

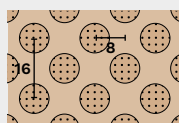
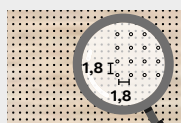

Ø fori / Ø Holes

0,5 mm



300.000 / m²

Ø fori / Ø Holes

8 mm



Caratteristiche acustiche Acoustic characteristics

Aria forata
Perforated air

/

f [Hz]	Frequency	125	250	500	1k	2k	4k
a_p [-]	Practical acoustic absorption coefficient values	/	0,90	1,00	0,90	0,80	0,70

Practical acoustic absorption coefficient a_p [-]

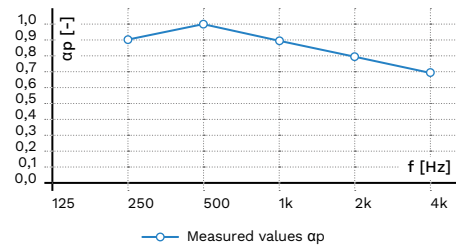

Dimensioni formati in mm / Formats sizes in mm

Doghe / Slats



2816 x 192 x 16 ↓

Quadrati / Square



600 x 600 x 16 ↓

Rettangolari / Rectangular



1200 x 600 x 16 ↓

Su richiesta misure personalizzate / Customized measurements on request

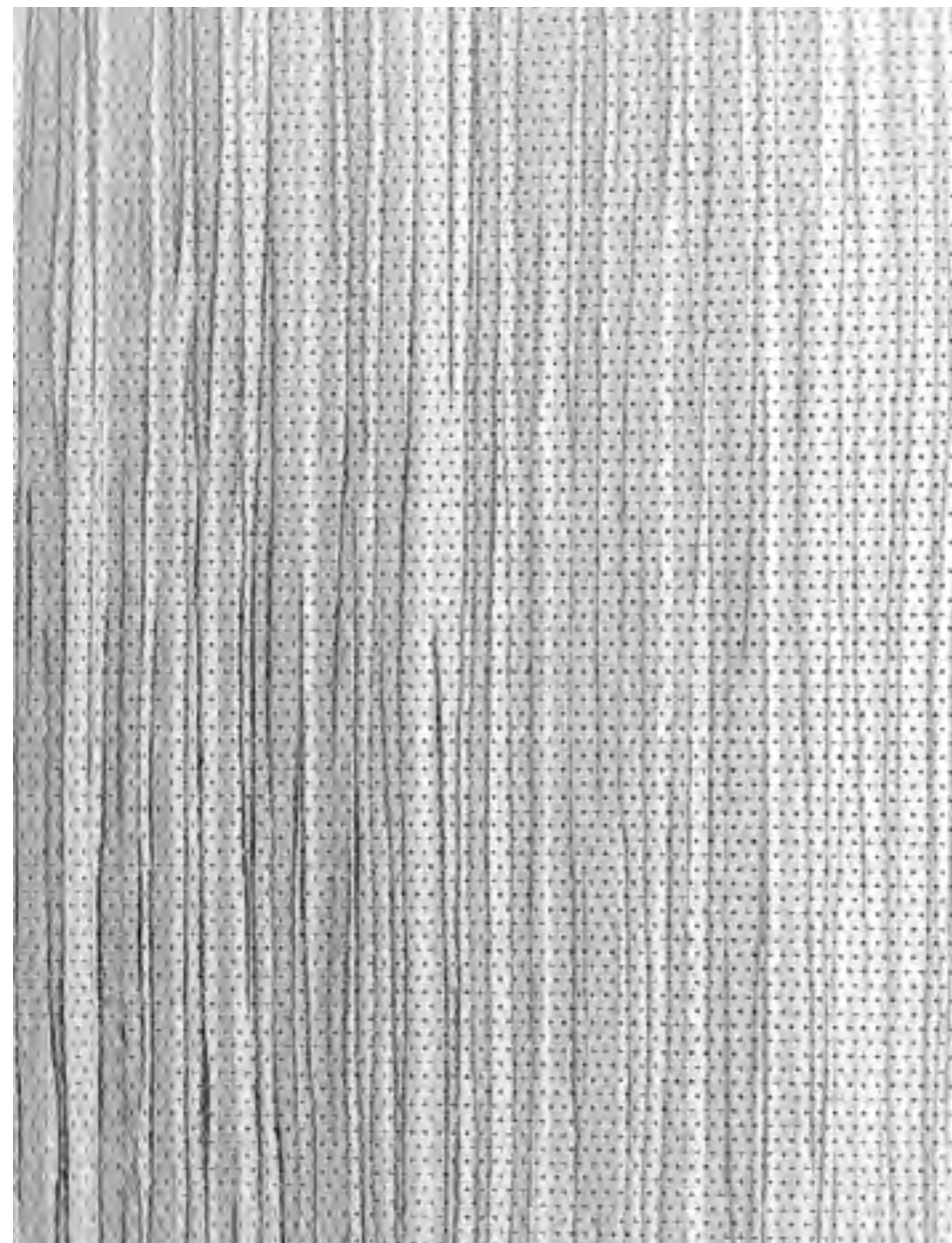

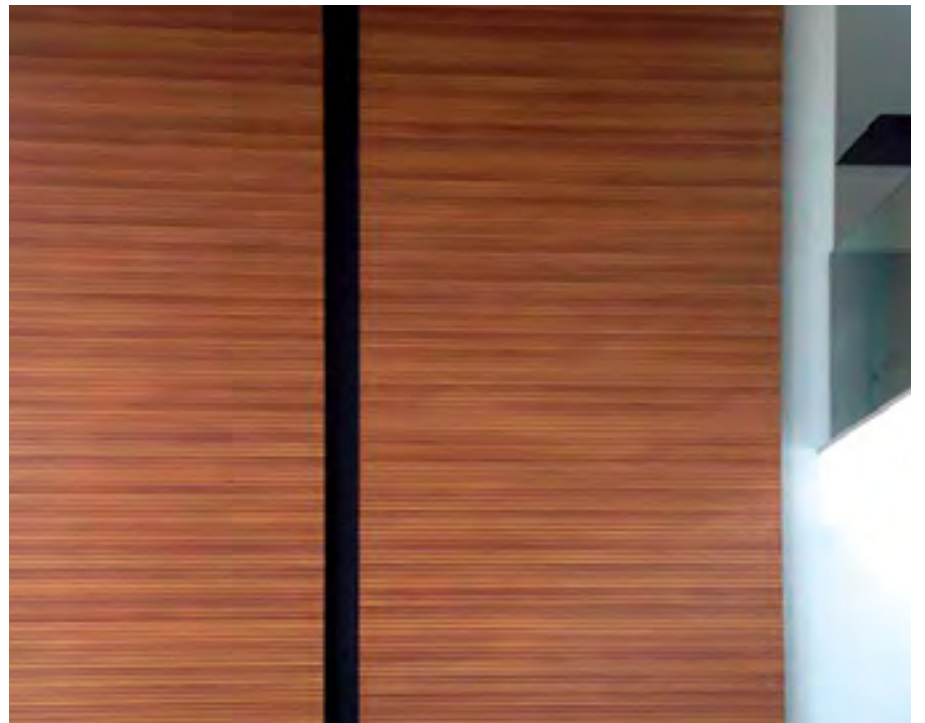
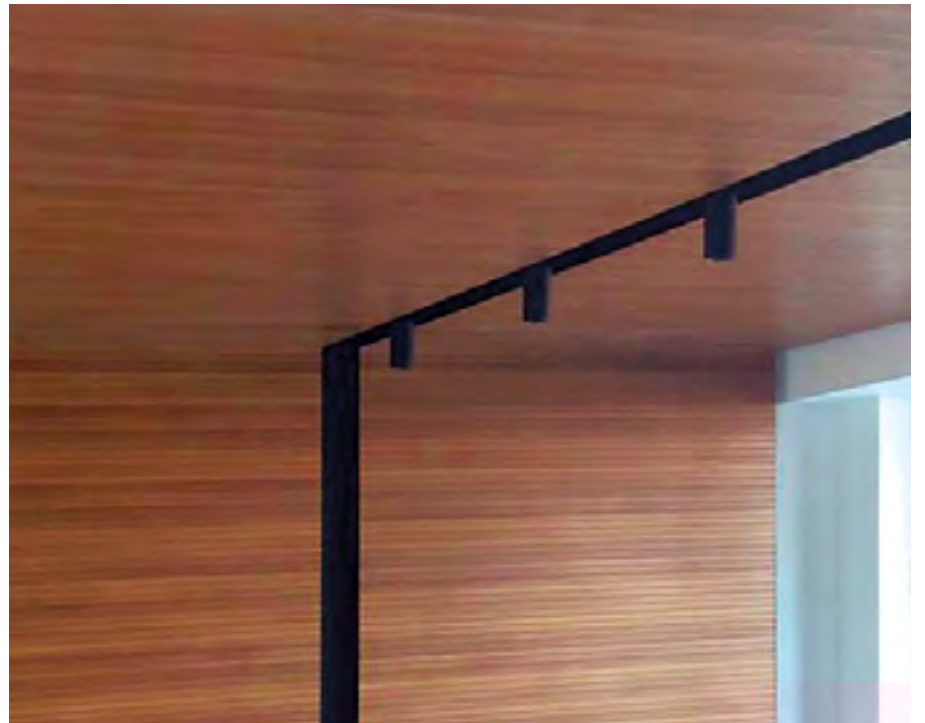

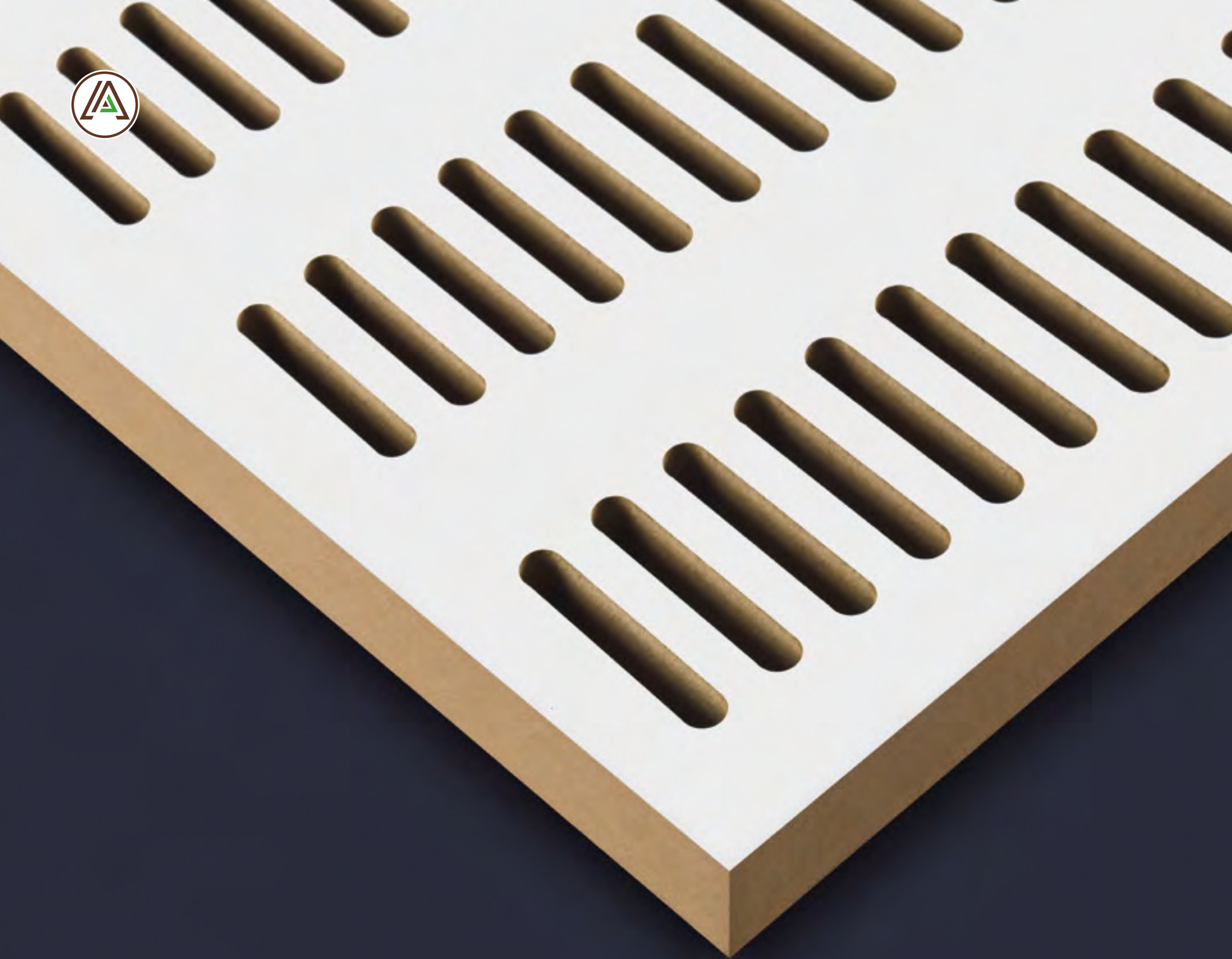



Slotted

Slotted

- Pannelli acustici asolati per pareti acustiche, rivestimenti murali o controsoffitti fonoassorbenti, si adatta bene per soluzioni ad hoc di botole e pannelli di copertura per casse sonore.
 - Eccellente assorbimento acustico per spazi pubblici, auditorium, ristoranti e uffici.
 - Con diverse varianti di motivi è possibile ottenere diversi livelli di assorbimento acustico.
-
- *Slotted acoustic panels for acoustic walls, wall coverings or sound-absorbing false ceilings, suitable for ceiling speakers.*
 - *Excellent sound absorption for public spaces, auditoriums, restaurants and offices.*
 - *With different sorts of patterns and grooves different levels of absorption can be obtained.*

Slotted

Slotted

Art. 20 | SLOTTED1



Pannello acustico con scanalature allineate.
Acoustic panel with aligned slots.

Caratteristiche fonoassorbenti
Sound-absorbing features

NRC | NRC 0.90
Classe | Class D
aw | aw 0.55 (L, M)

Caratteristiche tecniche in mm
Technical features in mm

Anteriore / Front | Posteriore / Back

Passo fresata / Pitch

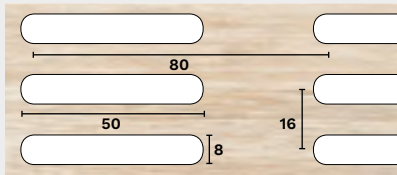

Fresata / Slotted
8 mm x 50 mm



Caratteristiche acustiche
Acoustic characteristics

Aria forata
Perforated air 29%

f [Hz]	Frequency	125	250	500	1k	2k	4k
ap [-]	Practical acoustic absorption coefficient values	/	0,90	1,10	0,95	0,70	0,40

Practical acoustic absorption coefficient ap [-]

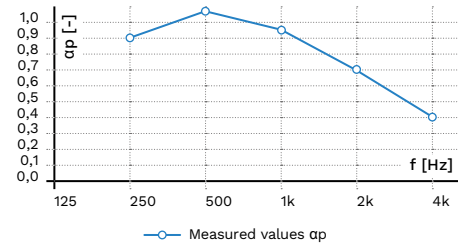

Dimensioni formati in mm / Formats sizes in mm

Doghe / Slats



2800 x 192 x 16 ↓

Quadrati / Square



600 x 600 x 16 ↓

Rettangolari / Rectangular



1200 x 600 x 16 ↓

Su richiesta misure personalizzate / Customized measurements on request

Art. 21 | SLOTTED2



Pannello acustico con scanalature allineate.
Acoustic panel with aligned slots.

Caratteristiche fonoassorbenti
Sound-absorbing features

NRC | NRC 0.80
Classe | Class D
aw | aw 0.45 (L, M)

Caratteristiche tecniche in mm
Technical features in mm

Anteriore / Front | Posteriore / Back

Passo fresata / Pitch

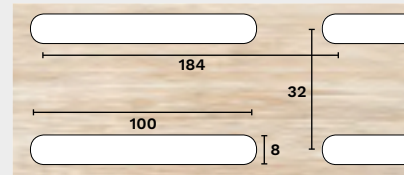

Fresata / Slotted
8 mm x 100 mm

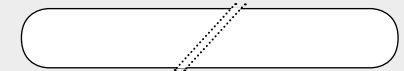

Caratteristiche acustiche
Acoustic characteristics

Aria forata
Perforated air 15%

f [Hz]	Frequency	125	250	500	1k	2k	4k
ap [-]	Practical acoustic absorption coefficient values	/	1,05	1,10	0,75	0,40	0,30

Practical acoustic absorption coefficient ap [-]

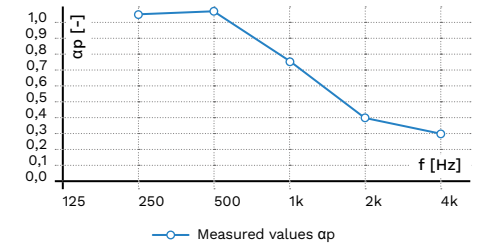

Dimensioni formati in mm / Formats sizes in mm

Doghe / Slats



2800 x 192 x 16 ↓

Quadrati / Square



600 x 600 x 16 ↓

Rettangolari / Rectangular



1200 x 600 x 16 ↓

Su richiesta misure personalizzate / Customized measurements on request

Slotted

Slotted

Art. 22 | SLOTTED3

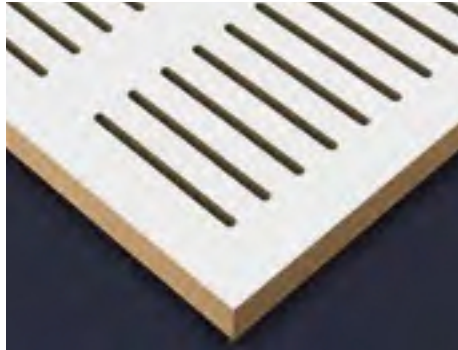

Pannello acustico con scanalature allineate.
Acoustic panel with aligned slots.

Caratteristiche fonoassorbenti
Sound-absorbing features

NRC | NRC 0.90
Classe | Class D
aw | aw 0.55 (L, M)

Caratteristiche tecniche in mm
Technical features in mm

Anteriore / Front | Posteriore / Back

Passo fresata / Pitch

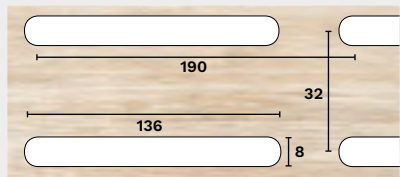

Fresata / Slotted
8 mm x 136 mm

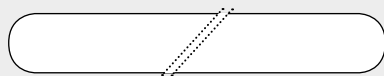

Dimensioni formati in mm / Formats sizes in mm

Doghe / Slats



2800 x 192 x 16 ⇅

Quadrati / Square



600 x 600 x 16 ⇅

Rettangolari / Rectangular



1200 x 600 x 16 ⇅

Su richiesta misure personalizzate / Customized measurements on request

Art. 23 | SLOTTED4



Pannello acustico con scanalature curvate.
Acoustic panel with curly slots.

Caratteristiche fonoassorbenti
Sound-absorbing features

NRC | NRC 0.60
Classe | Class C
aw | aw 0.55

Caratteristiche tecniche in mm
Technical features in mm

Anteriore / Front | Posteriore / Back

Passo fresata / Pitch

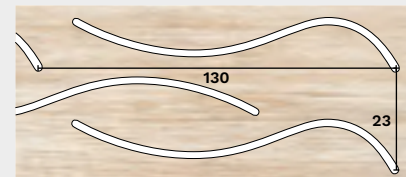

Fresata / Slotted
3 mm x 115 mm



Dimensioni formati in mm / Formats sizes in mm

Doghe / Slats



2800 x 192 x 16 ⇅

Quadrati / Square



600 x 600 x 16 ⇅

Rettangolari / Rectangular



1200 x 600 x 16 ⇅

Su richiesta misure personalizzate / Customized measurements on request

Caratteristiche acustiche
Acoustic characteristics

Aria forata
Perforated air 18%

f [Hz]	Frequency	125	250	500	1k	2k	4k
ap [-]	Practical acoustic absorption coefficient values	/	1,00	1,10	0,85	0,55	0,40

Practical acoustic absorption coefficient ap [-]

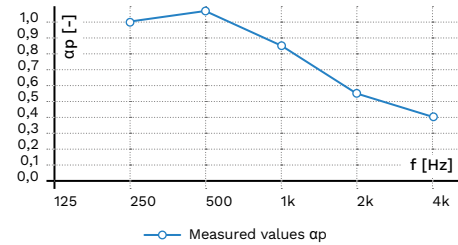

Caratteristiche acustiche
Acoustic characteristics

Aria forata
Perforated air 10%

f [Hz]	Frequency	125	250	500	1k	2k	4k
ap [-]	Practical acoustic absorption coefficient values	0,55	0,85	0,55	0,45	0,30	0,30

Practical acoustic absorption coefficient ap [-]

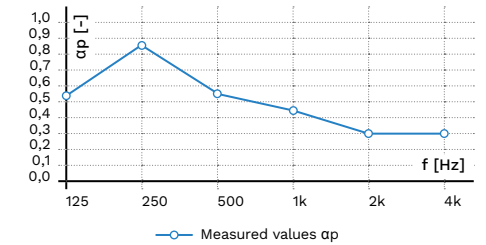



Doghe aperte

Open slats

- Sistema di pannelli a doghe aperte.
 - Eccellente assorbimento acustico per spazi pubblici, auditorium, ristoranti e uffici.
 - Con diverse varianti di motivi è possibile ottenere diversi livelli di assorbimento acustico.
 - Ideale per reception in hotel, corridoi, grandi ambienti, centri commerciali.
-
- *Slat wood panel system.*
 - *Excellent sound absorption for public spaces, auditoriums, restaurants and offices.*
 - *With different sorts of patterns and grooves wide different levels of absorption can be obtained.*
 - *Ideal for reception in hotels, corridors, large rooms, shopping centers.*

Doghe aperte

Open slats

Art. 24 | DOGHE IN MASSELLO



Doghe in massello disposte in verticale.

Solid wood slats arranged vertically.

Caratteristiche fonoassorbenti
Sound-absorbing features

NRC NRC	0.80
Classe Class	B
aw aw	0.85

Caratteristiche tecniche in mm
Technical features in mm

Anteriore / Front | Posteriore / Back

Passo doga / Pitch



Doga / Slat

sezione: 20 mm x 55 mm

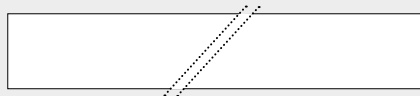

Caratteristiche acustiche
Acoustic characteristics

Aria forata
Perforated air

6%

f [Hz]	Frequency	125	250	500	1k	2k	4k
ap [-]	Practical acoustic absorption coefficient values	/	0,65	0,90	0,85	0,80	0,75

Practical acoustic absorption coefficient ap [-]

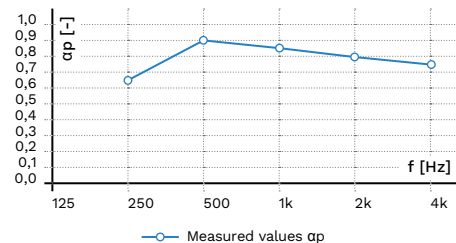

Art. 25 | DOGHE IN MASSELLO



Doghe in massello disposte in verticale.

Solid wood slats arranged vertically.

Caratteristiche fonoassorbenti
Sound-absorbing features

NRC NRC	0.85
Classe Class	B
aw aw	0.85

Caratteristiche tecniche in mm
Technical features in mm

Anteriore / Front | Posteriore / Back

Passo doga / Pitch



Doga / Slat

sezione: 20 mm x 55 mm

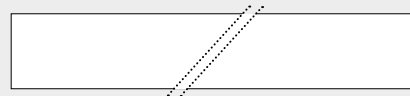

Caratteristiche acustiche
Acoustic characteristics

Aria forata
Perforated air

31%

f [Hz]	Frequency	125	250	500	1k	2k	4k
ap [-]	Practical acoustic absorption coefficient values	/	0,70	0,90	0,80	0,80	0,75

Practical acoustic absorption coefficient ap [-]

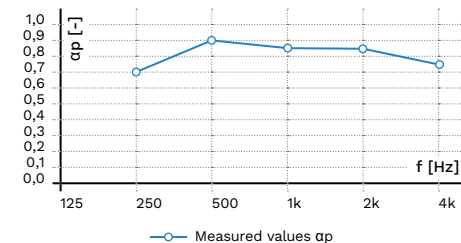

Su richiesta misure personalizzate / Customized measurements on request

Su richiesta misure personalizzate / Customized measurements on request

Doghe aperte

Open slats

Art. 26 | DOGHE IN MASSELLO



Doghe in massello disposte in orizzontale.

Solid wood slats arranged horizontally.

Caratteristiche fonoassorbenti
Sound-absorbing features

NRC | *NRC* 0.70
Classe | *Class* D
aw | *aw* 0.55 (L,M)

Caratteristiche tecniche in mm
Technical features in mm

Anteriore / *Front* | **Posteriore** / *Back*

Passo doga / *Pitch*



Doga / *Slat*

sezione: 55 mm x 20 mm

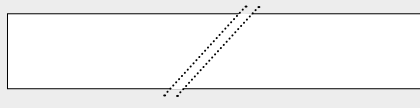

Caratteristiche acustiche
Acoustic characteristics

Aria forata
Perforated air 8%

f [Hz]	Frequency	125	250	500	1k	2k	4k
ap [-]	Practical acoustic absorption coefficient values	/	0,70	0,95	0,80	0,80	0,60

Practical acoustic absorption coefficient ap [-]

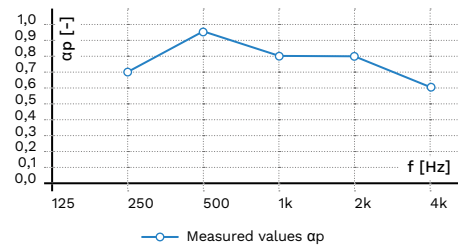

Su richiesta misure personalizzate / Customized measurements on request



Controsoffitti/rivestimenti organici in legno

False ceilings/coverings organic wood

- Sistemi modulari a effetto, nuova concezione di design esclusivo con proprietà acustiche di assorbimento e riflessione del suono.
 - Ottimi anche se usati in minor quantità, per spazi unici e irripetibili.
 - Con diverse varianti di motivi è possibile ottenere diversi livelli di assorbimento acustico.
-
- *Newly-developed modular effect with an exclusive design, with an acoustic ability of sound absorption and reflection.*
 - *Excellent when used in small quantities, for unique and unrepeatable spaces.*
 - *With different sorts of patterns and grooves different levels of absorption can be obtained.*

Controsoffitti/rivestimenti organici in legno

False ceilings/organic wooden ceilings

Art. 28 | WAVE



Doghe organiche in legno che compongono il modulo wave.

Organic wooden ceilings that make up the wave module.

Caratteristiche fonoassorbenti Sound-absorbing features

NRC | NRC su richiesta / on request

Classe | Class su richiesta / on request

aw | aw su richiesta / on request

Possibilità, su richiesta, di foratura su pannelli per aumentare fonoassorbenza.

Possibility, on request, of drilling on panels to increase sound absorption.

Caratteristiche acustiche Acoustic characteristics

Aria forata Perforated air 6%

f [Hz]	Frequency	125	250	500	1k	2k	4k
α _p [-]	Practical acoustic absorption coefficient values	/	/	/	/	/	/

Practical acoustic absorption coefficient α_p [-]
On request

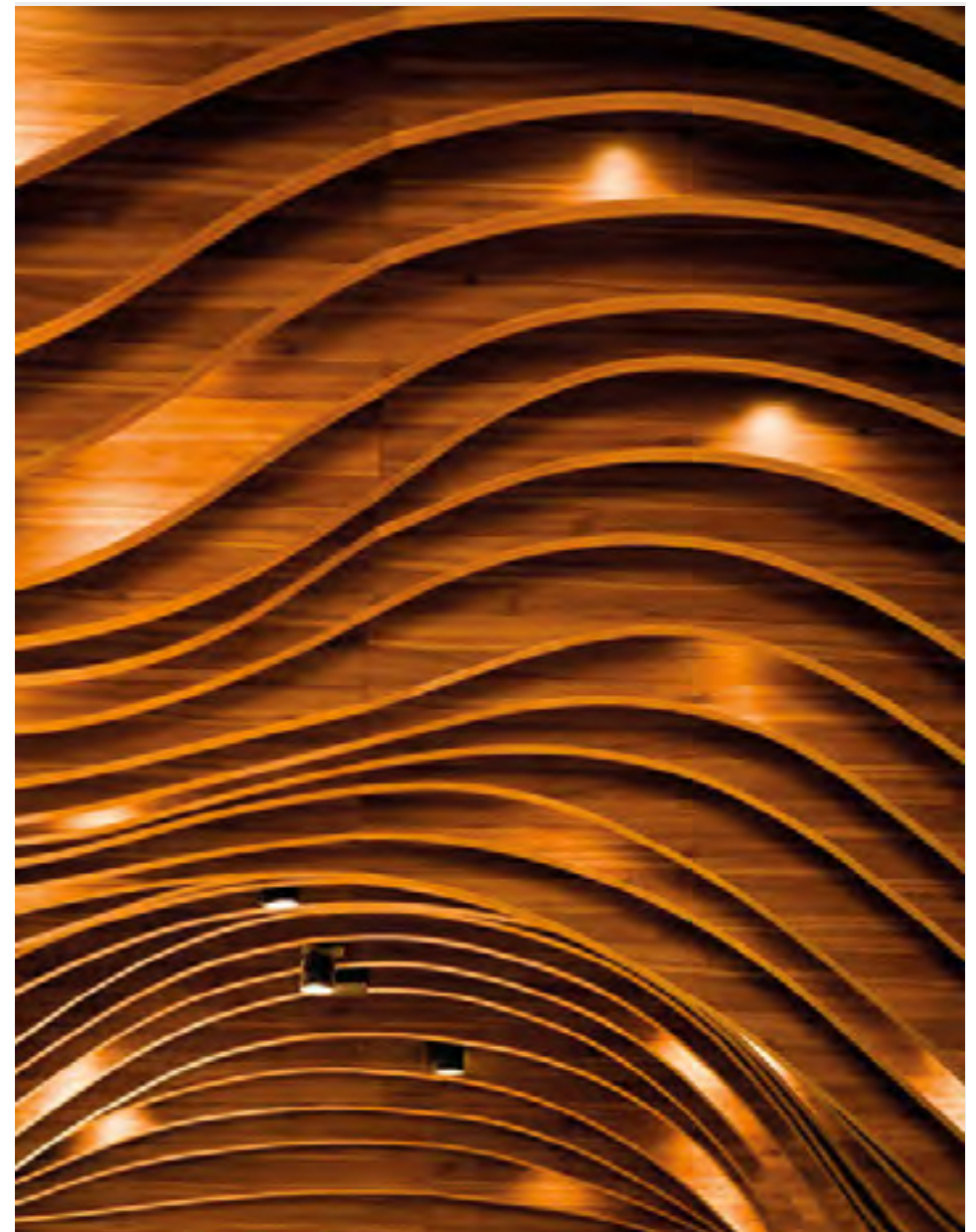

Su richiesta misure personalizzate / Customized measurements on request





Applicazioni

Applications

Acousystem, è in grado di offrire un'ampia gamma di elementi su misura, che vanno ad integrare e completare le applicazioni a soffitto o parete. Botole, ante, banchi ed inserti a LED possono essere installati senza rinunciare all'aspetto estetico e alla continuità degli elementi di design che i prodotti Acousystem offrono.

Acousystem also provides a wide range of tailor-made elements that complete ceiling or wall applications. Hatches, doors, counters and LED inserts can be installed without compromising the aesthetic appearance and continuity of the Acousystem design.

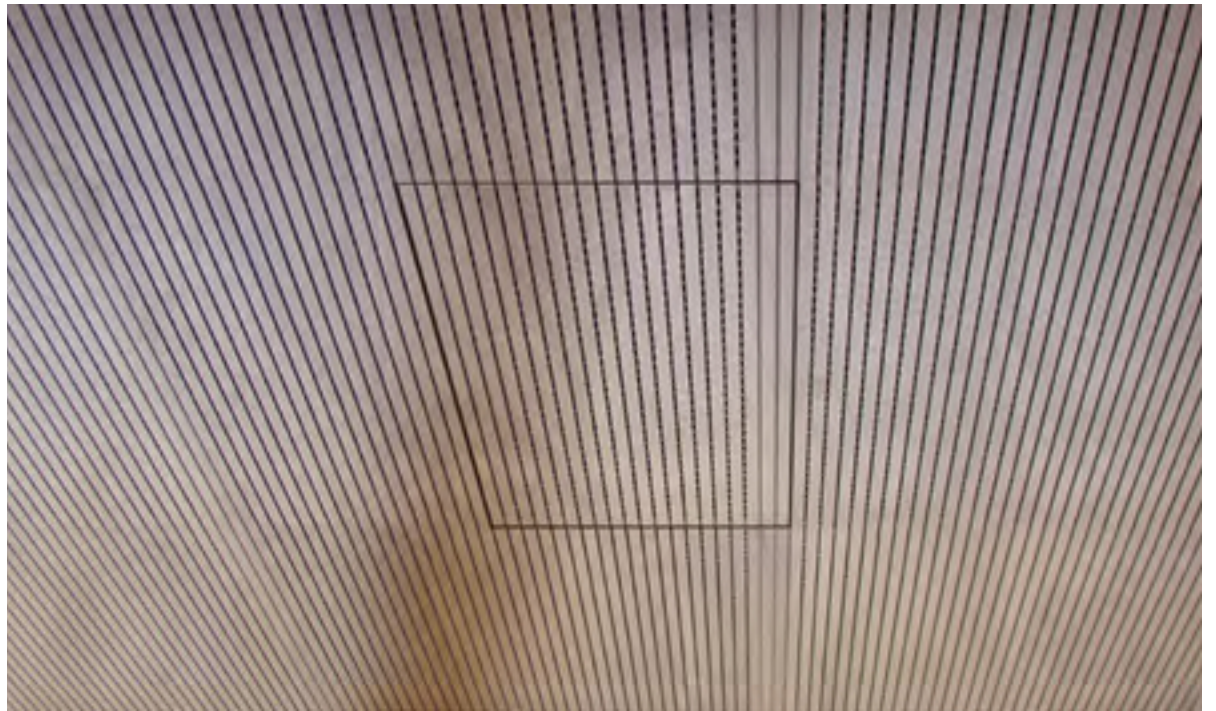
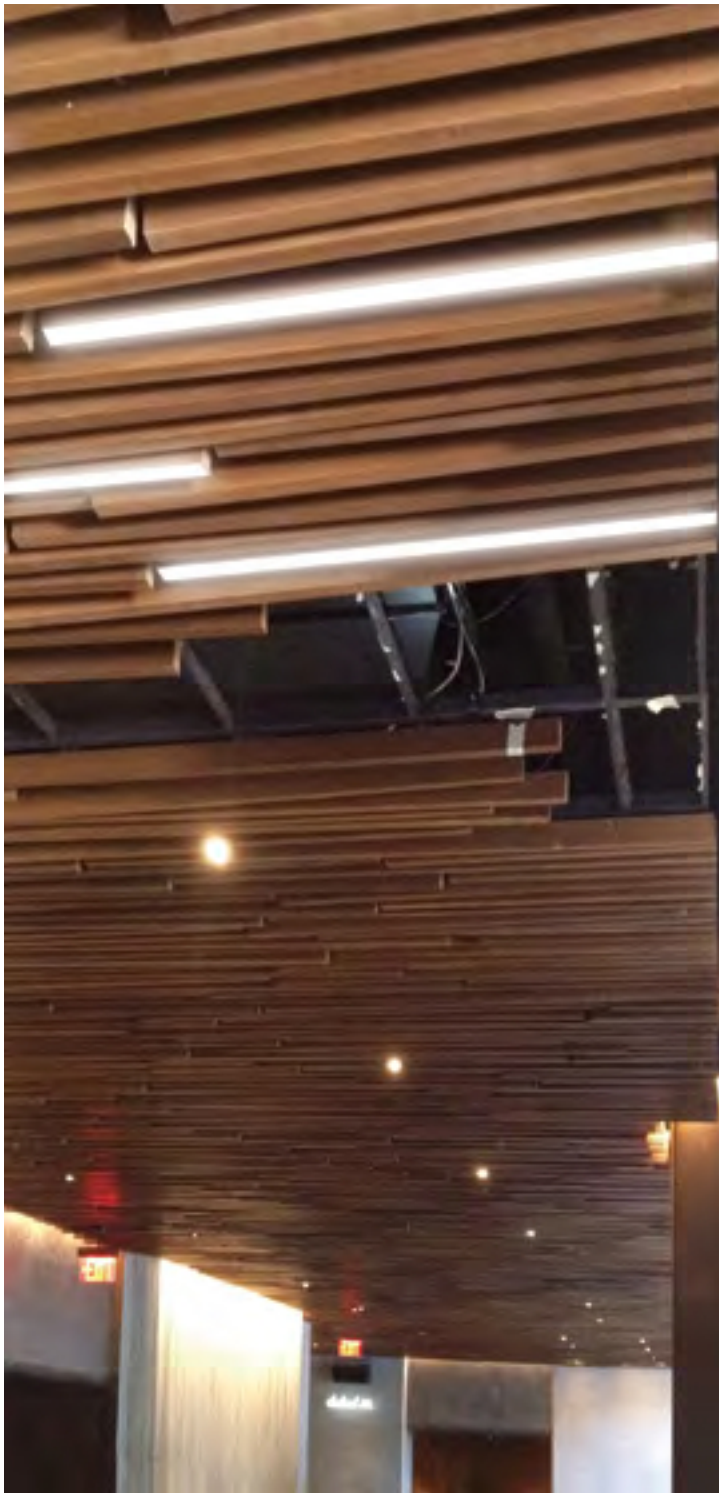

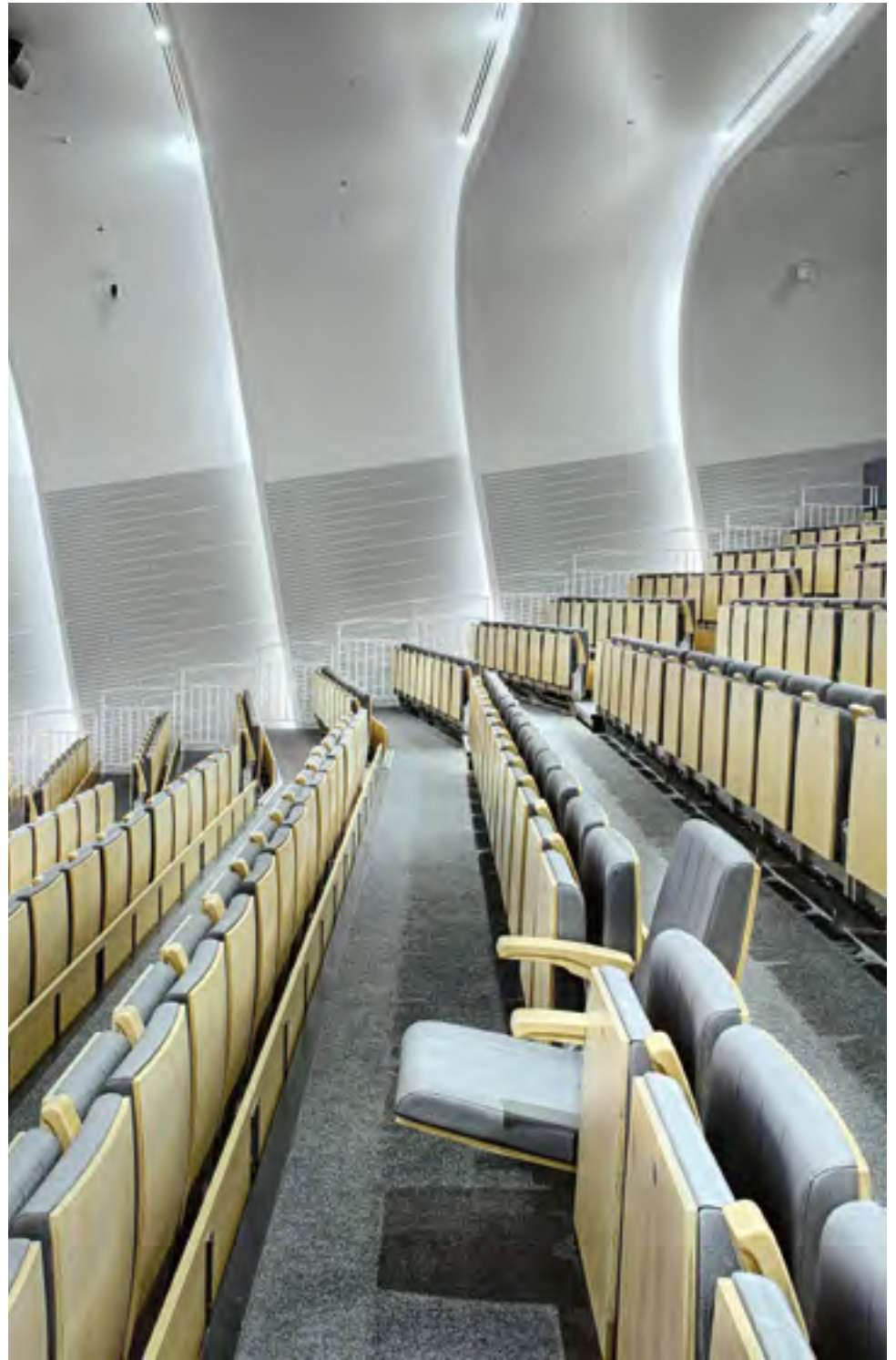

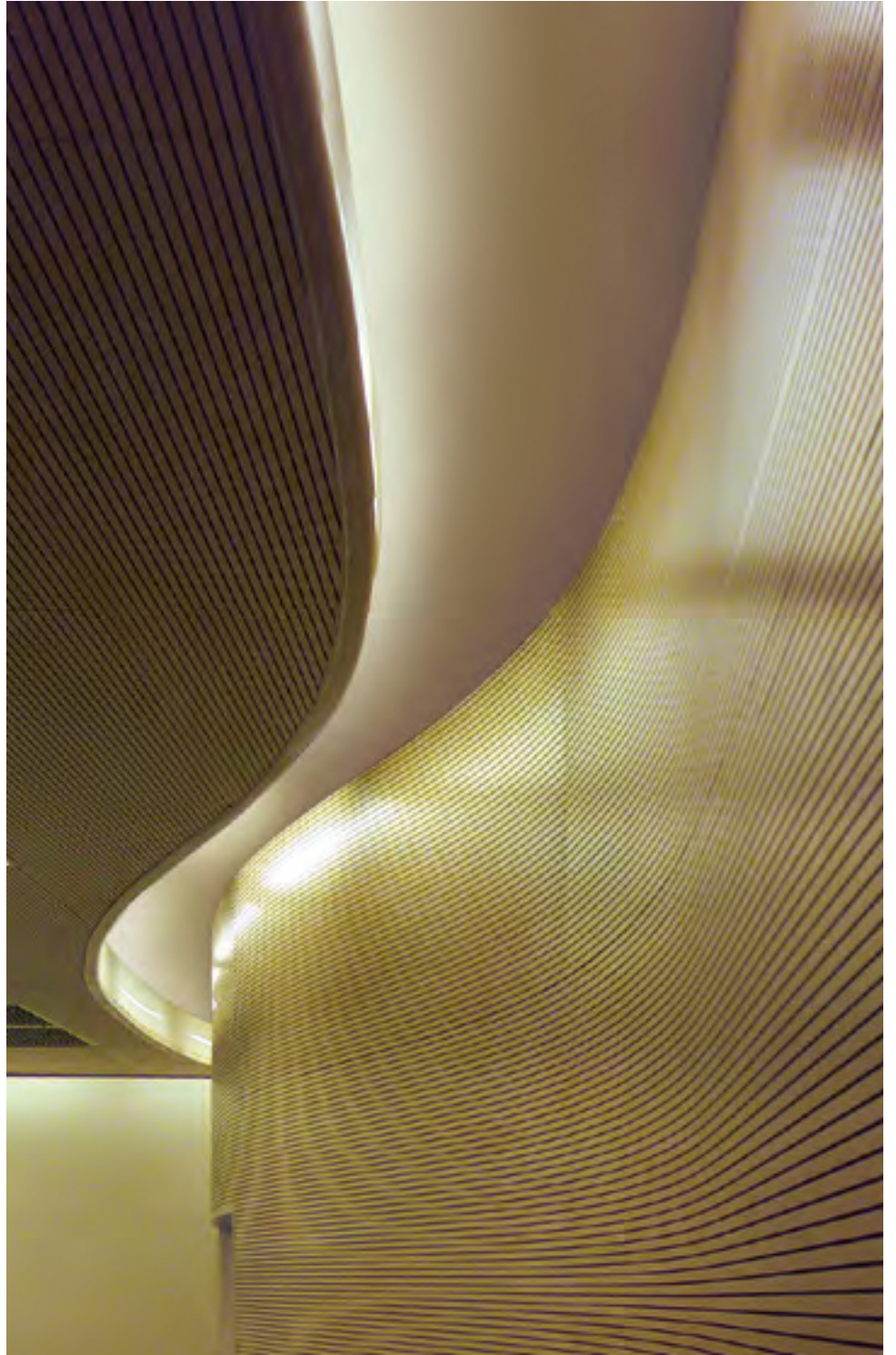

Proprietà fisico tecniche

Specifiche tecniche di pannelli e materiali

TRUCIOLARE GREZZO

Peso specifico= kg/m³ 620
Tolleranza di spessore = mm +/- 0.2
Resistenza alla flessione = N/mm 2 16-24 (sp8mm)
Qualità dell'incollaggio = incollaggio corrispondente alla normativa (EN 120) 10-15 mg / 100 g
Contenuto di umidità (in %) = 6-10
Rigonfiamento dopo 2 ore in acqua= 10/15%

TRUCIOLARE GREZZO IGNIFUGO

Classe di reazione al fuoco 1 secondo le vigenti norme del ministero degli interni, adatto alle costruzioni di pareti, controsoffitti, mobili e arredi in edifici pubblici.
Appoggiato su supporti incombustibili, libero di prendere fuoco su entrambe le superfici.
Peso specifico = kg/m³ 640/740
Tolleranza di spessore = mm +/- 0.3
Resistenza alla flessione = N/mm 2 14-18 (sp8 mm)
Qualità di incollaggio = (EN 120/92) classe E1
Contenuto di umidità (in %)= 9/4
Resistenza al fuoco = classe 1

M.D.F LIGHT GREZZO

Peso specifico = kg/m³ 650 su richiesta:
M.D.F. ULTRALIGHT 550 kg/m³
Tolleranza di spessore = mm +/- 0.15
Resistenza alla flessione = N/mm 2 21 (sp8 mm)
Qualità dell'incollaggio = incollaggio corrispondente alla normativa (EN 120) 9 mg / 100 g CLASSE A
Contenuto di umidità (in %) = 4-11
Rigonfiamento dopo 2 ore in acqua = 10/15%

M.D.F. GREZZO IGNIFUGO

(vedi descrizione prova di resistenza truciolare ignifugo)
Peso specifico = kg/m³ 700
Tolleranza di spessore = mm +/- 0.15
Resistenza alla flessione = N/mm 2 20
Qualità dell'incollaggio = (EN 120/92) classe E1
Rigonfiamento = 15%
Resistenza al fuoco = Classe 1

CONDIZIONI DI INSTALLAZIONE

I pannelli vanno tolti dall'imballaggio e posti orizzontalmente in un ambiente chiuso e secco. In ogni caso, i pannelli devono essere maneggiati con cura. Prima dell'installazione, si consiglia di aprire l'imballaggio e porre i pannelli in posizione orizzontale per un periodo di 24 ore nel locale in cui saranno installati, così da ambientarli alle condizioni del locale stesso. Eventuali variazioni di dimensioni (fino a 5 mm/m) in ambiente umido sono tipiche dei pannelli a base di legno.

L'INSTALLAZIONE DEI PANNELLI

Idealmente va effettuata nell'ultima fase di un cantiere, in un ambiente chiuso e a temperatura controllata. Una volta che i pannelli sono stati posati si dovrebbe evitare di intraprendere qualsiasi lavoro, suscettibile di aumentare l'igrometria dell'ambiente (cemento e cartongesso devono essere asciutti). I pannelli non devono essere installati in ambienti la cui umidità relativa superi l'80% a 20 °C. Le condizioni ottimali per l'installazione sono raggiunte quando la temperatura ambiente è compresa tra 12 °C e 24 °C, con un umidità tra 45% e il 70%. Una cura particolare per l'installazione è necessaria per gli ambienti con un'umidità superiore al 70% o inferiore al 45%.

RACCOMANDAZIONI PER L'INSTALLAZIONE

Al fine di ottenere il miglior effetto decorativo, si consiglia di seguire i seguenti punti:

1. Disponete in vista tutti i pannelli prima di decidere la sistemazione finale.
2. Collocateli in maniera tale da ottenere un effetto estetico armonioso.
3. Realizzate la posa in basse a questa collocazione.

Al fine di garantire un effetto visivo omogeneo, vi consigliamo di ordinare sempre pannelli supplementari in previsione di eventuali sostituzioni.

OPZIONI ADDIZIONALI

Se richiesto in un cantiere, pannelli con aperture o dimensioni speciali possono essere prodotti su richiesta. Inoltre, tutte le finiture sono SOLO su scelta del cliente, mentre per i materiali di supporto ci riserviamo la scelta a seconda delle lavorazioni da compiere, come specificato di volta in volta. Tutti i tipi di lavorazioni contenute nel presente catalogo, per garantirvi estrema adattabilità al vostro lavoro, non sono da ritenersi lavorazioni in serie, pertanto i tempi di consegna possono essere differenti a seconda dell'ordine.

APPLICAZIONI

Il legno, il materiale più naturale e più estetico per decorazioni d'interni, sarà la Vostra scelta migliore per i vostri progetti tra cui: sale conferenze, ascensori, aree di ricevimento, uffici direzioni, ristoranti, o auditorium.

Condizioni generali di vendita

PARTI DEL CONTRATTO

Per parte Venditrice si intende la società produttrice e/o fornitrice dei manufatti oggetto della fornitura di cui si tratta (e pertanto, la società RG2 s.n.c. di Riboldi F., Giussani V. & C), che emetterà fattura per gli stessi manufatti. Per parte Acquirente si intende il soggetto che esegue l'ordine dei manufatti di cui si tratta.

ORDINE – ACCETTAZIONE

L'ordine dell'Acquirente ha valore di proposta ed è irrevocabile. La conferma della Venditrice ha valore di accettazione ed è il solo documento che impegna le parti e regola il rapporto contrattuale, per quanto non previsto dalle presenti "Condizioni Generali di Vendita". Ai fini dell'accettazione dell'ordine, vale la data indicata nel timbro postale o nel telefax di spedizione della conferma o la data di invio della posta elettronica. L'accettazione dell'ordine, nel caso di prodotti su misura è subordinata alla fornitura da parte dell'acquirente, di disegni tecnici esecutivi, specifiche o indicazioni per poter volgere il lavoro, nel caso in cui questi vengano ricevuti dopo la conferma d'ordine la data dell'accettazione dell'ordine viene di conseguenza spostata alla data di ricevimento di tutti gli allegati necessari. Nel caso in cui la conferma preveda la fornitura di manufatti appartenenti a tipologie diverse e/o consegne ripartite, ciascuna tipologia e/o consegna può essere considerata dalla Venditrice contrattualmente autonoma rispetto alle altre.

CONSEGNA, SPEDIZIONE E TRASPORTO DEI MATERIALI

La Venditrice si obbliga a rispettare i termini di consegna pattuiti ed è ammessa comunque una tolleranza di 15 (quindici) giorni lavorativi di ritardo. I fatti che impediscano o ritardino la produzione e la consegna dei manufatti come, in via esemplificativa ma non esaustiva, scioperi (anche aziendali), serrate, incendi, divieti di importazione, ritardati rifornimenti di materie prime o limitazioni di fonti energetiche ed altri fatti che impediscano o ritardino la fabbricazione, sono convenzionalmente considerati causa di forza maggiore e la Venditrice non potrà essere ritenuta responsabile del ritardo nella consegna. Nei casi sopra citati, la Venditrice potrà ritardare la consegna quanto dovessero durare le cause del ritardo/impedimento/cause di forza maggiore.

Qualora le cause del ritardo durassero oltre 30 (trenta) giorni, la sola Venditrice avrà la facoltà di recedere dal contratto, senza che ciò possa implicare il diritto dell'Acquirente al risarcimento dei danni direttamente o indirettamente riconducibili al ritardo. In tale caso l'Acquirente avrà unicamente diritto alla restituzione degli eventuali acconti corrisposti in relazione alla merce non consegnata, previa decurtazione del costo delle materie prime acquistate dalla Venditrice e già impiegati e/o inutilizzabili, nonché il controvalore della manodopera impiegata.

Allo scadere dei termini di consegna pattuiti, entro 15 (quindici) giorni solari dal ricevimento dell'avviso di merce pronta, l'Acquirente dovrà ritirare i manufatti ordinati previa informativa a parte Venditrice, o, in caso di consegna a destino, dovrà richiederne la spedizione. È facoltà della parte Venditrice procedere alla consegna anche in assenza di richiesta di spedizione da parte dell'Acquirente.

Trascorso tale termine, qualora la Venditrice non scegliesse di consegnare la merce, i manufatti potranno essere stoccati all'aperto, con onere per la Venditrice da ogni responsabilità, con decadenza da tutte le garanzie e con addebito dei costi di movimentazione e di magazzinaggio nella misura dell' 1% del valore dei manufatti per ogni settimana di giacenza a carico dell'Acquirente e fatto salvo ogni maggior danno che parte Venditrice avesse a patire. La Venditrice si riserva, inoltre, il diritto di spedire i manufatti in porto assegnato all'Acquirente, o di depositarli a spese dello stesso.

Dopo 8 (otto) giorni dalla emissione dell'avviso di merce pronta, sarà comunque emessa regolare fattura, e decorreranno i termini di pagamento. L'Acquirente è tenuto a verificare i manufatti al momento della consegna. I manufatti, anche se venduti franco destino, viaggiano sempre a rischio e pericolo dell'Acquirente.

Eventuali vizi apparenti ed ammanchi devono essere denunciati all'atto della consegna, a pena di decadenza della relativa garanzia, mediante annotazione nella bolla di accompagnamento.

TOLLERANZE

L'Acquirente accetta le tolleranze riportate sui cataloghi e/o schede tecniche della Venditrice (ultima edizione).

GARANZIE

I manufatti devono essere impiegati rispettando rigorosamente le normative e le indicazioni contenute nella eventuale documentazione tecnica della Venditrice, che parte Acquirente dichiara di avere esaminato e compreso, pertanto la garanzia contro vizi e difetti decade qualora i prodotti vengano applicati in maniera non conforme con quanto riportato nei cataloghi o vengano utilizzati schemi di installazione non rispondenti alle schede tecniche (ultima edizione) della Venditrice. I reclami, di qualsiasi genere, devono essere avanzati per iscritto (raccomandata con ricevuta di ritorno, pec o telegramma) alla Venditrice entro 8 (otto) giorni dal ricevimento dei prodotti, intendendosi l'Acquirente decaduto, dopo tale termine, da ogni diritto alla garanzia per vizi e/o per mancanza di qualità e/o per difformità dei manufatti venduti.

Si applica in ogni caso quanto previsto dall'art. 1495 del Codice Civile in tema di prescrizione.

La Venditrice non assume responsabilità nel caso di ripristini, riparazioni, aggiunte, modifiche ed interventi di ogni genere effettuati da terzi o dall'Acquirente sui prodotti consegnati. In tali casi l'Acquirente perderà la garanzia contro i vizi ed i difetti della merce.

Particolari garanzie e/o certificazioni possono essere rilasciate, a discrezione della Venditrice, solo se richieste specificatamente dall'Acquirente al conferimento dell'ordine e specificamente accettate nella conferma d'ordine della Venditrice. I manufatti oggetto della fornitura di cui si tratta, non contribuiscono in alcun modo alla stabilità globale o parziale della struttura dell'edificio in cui saranno posati. Essi pertanto non sono idonei a sopportare carichi verticali - orizzontali o carichi statici permanenti (escluso il peso proprio). Infatti, essi poggiano su una struttura portante esistente, che deve essere stata opportunamente calcolata e ritenuta idonea dall'Acquirente al posizionamento ed installazione dei manufatti stessi, i quali svolgono unicamente la funzione di copertura/rivestimento e/o miglioramento del livello acustico ed estetico dell'edificio. Alla parte Venditrice, pertanto, non potranno essere sollevate contestazioni di sorta né domandati risarcimenti di danni in ordine alla stabilità ed alla posa dei prodotti forniti, ivi compresi danni all'edificio e/o alle parti di esso e/o a persone, qualora l'installazione non sia dalla medesima realizzata su incarico specifico dell'Acquirente.

MODALITÀ DI PAGAMENTO

I pagamenti devono essere effettuati presso la sede della Fornitrice, o mediante consegna del prezzo pattuito a impiegati muniti di espressa procura scritta, a quietanzare o a riscuotere, conferitagli dalla Fornitrice o secondo le diverse modalità indicate dalla parte Venditrice nella fattura di vendita e/o nell'accettazione della proposta. Il ritardo dei pagamenti dà luogo all'immediata automatica decorrenza degli interessi di mora a carico dell'Acquirente al tasso pari a quello previsto dalla Banca d'Italia al periodo di riferimento, maggiorato di 7 punti percentuali e comunque limitato al tasso soglia antiusura per tali operazioni laddove inferiore. In difetto e/o parziale e/o ritardato pagamento da parte dell'Acquirente:

- a) per il materiale non prodotto, l'ordine si intenderà **ANNULLATO** a discrezione della Venditrice, senza necessità di altra comunicazione e senza che l'Acquirente possa pretendere nei confronti della Venditrice danni o risarcimenti di qualsiasi natura, nessuna esclusa. Tale azione di annullamento può essere intrapresa dalla Venditrice, a sua discrezione, anche su ordini successivi a quello alla quale l'insolvenza fa riferimento, seppur non collegati.
- b) per il materiale in corso di produzione e/o prodotto e non ancora consegnato, la Venditrice è autorizzata a bloccare la produzione e/o la consegna del materiale di alcuni o tutti gli ordini fino a che non è avvenuto il pagamento e pertanto ogni ritardo di consegna non potrà essere imputato alla Venditrice e quindi nessun risarcimento per danni potrà essere richiesto alla Venditrice e comunque in difetto di pagamento da parte dell'Acquirente la Venditrice agirà nelle sedi più opportune. Tale azione di blocco di produzione e/o consegna può essere intrapresa dalla Venditrice, a sua discrezione, anche su ordini successivi a quello a cui l'insolvenza fa riferimento, seppur non collegati.
- c) il cliente verrà considerato insolvente fino alla regolarizzazione del pagamento e, comunque, sarà facoltà della Venditrice considerare, senza bisogno di comunicazione alcuna, risolto il contratto.

SPEDIZIONE

Il materiale viaggia a rischio e pericolo del committente anche se venduto franco destino. Se la consegna della merce spedita non potesse aver luogo per cause di forza maggiore e comunque non dipendenti dalla volontà della Venditrice, questa avrà il diritto di richiedere all'Acquirente l'intero prezzo pattuito, emettendo, al fine, fattura entro quindici giorni dalla data di approntamento della merce e lo scarico dei materiali, e il relativo rischio, sono sempre a carico dell'Acquirente.

RISERVA DI PROPRIETÀ

La merce è venduta con riserva di proprietà e, pertanto, sino al suo completo saldo resterà di proprietà della Venditrice e ogni rischio e responsabilità, invece, faranno capo all'Acquirente dal momento dell'avviso di merce pronta. La proprietà della merce passerà in capo all'Acquirente solo al momento del saldo integrale della stessa. In caso di risoluzione del contratto per causa dell'Acquirente e per volontà della Venditrice, la stessa avrà diritto di riottenere l'immediata restituzione della merce già in possesso dell'Acquirente, con costi a carico e/o imputabili a quest'ultima, nonché di trattenere le rate di prezzo già percepite a titolo di penale, fatto salvo ogni maggior danno che potesse essere imputato all'Acquirente. Per quanto non previsto dalla presente clausola si rimanda agli art. 1523 e segg. C.c.

FATTURAZIONE

Nel caso in cui per la fornitura venissero concordate o comunque effettuate più consegne, la venditrice potrà emettere fattura unica nel mese o per ogni singola consegna. È onere dell'Acquirente chiedere espressamente, al momento dell'ordine la contestualità della consegna per l'intera fornitura. Qualora l'Acquirente chieda che la fatturazione sia effettuata ad altro nominativo, si impegna solidamente con il destinatario della fattura e/o della fornitura a garantire il pagamento integrale del prezzo convenuto provvedendo in proprio a saldare eventuali insolvenze.

IMBALLAGGIO

I legni di posizionamento carico o pallet sono di proprietà della Venditrice, per cui, se utilizzati dal cliente finale, questi ne autorizza sin d'ora l'addebito in fattura. È ammessa una tolleranza nelle misure di +/- 1 mm, ed eventuali ammanchi od errori che superano tale tolleranza dovranno essere comprovati dall'Acquirente tramite verbale di consegna redatto in contraddittorio al momento dello scarico della merce.

Nessuna richiesta di risarcimento può essere avanzata nei confronti della Venditrice per danni, anche a terzi, causati da ritardi di consegna e/o dall'impiego di materiali difettosi e/o da rovine sui prodotti. Nel caso di modifiche da apportare al materiale fornito per causa imputabile alla Venditrice, questa provvederà, previa verifica delle proprie responsabilità, con proprio personale e con le tempistiche che la stessa avrà cura di comunicare all'Acquirente, a svolgere eventuali interventi emendativi.

Ogni intervento che compirà direttamente l'Acquirente, personalmente o tramite terzi, sulla merce consegnata dovrà essere previamente autorizzato, per scritto, dalla Venditrice. In difetto di tale autorizzazione l'Acquirente non potrà pretendere alcun indennizzo e/o risarcimento danno per l'intervento direttamente eseguito, con o senza successo.

FORO ESCLUSIVO

Tutte le controversie che dovessero insorgere in relazione all'interpretazione, esecuzione, inadempimento, risoluzione o comunque estinzione del presente contratto, saranno devolute all'esclusiva competenza del Tribunale di Monza.

PRIVACY (Informativa ai sensi dell'art. 13 L. 196/2003)

La Venditrice informa, ai sensi dell'art. 13 della legge in oggetto, che nell'ambito dei rapporti contrattuali e di fornitura con Voi in corso è in possesso di dati a Voi relativi, acquisiti direttamente o tramite terzi, dati qualificati come personali dalla legge in argomento. Con riferimento a tali dati Vi informiamo che:

1. i dati vengono trattati in relazione alle esigenze contrattuali ed ai conseguenti adempimenti degli obblighi fiscali e legali dalle stesse derivanti, nonché per consentire una efficace gestione dei rapporti commerciali
2. i dati verranno trattati in forma scritta e/o con l'utilizzo di supporti magnetici, elettronici e telematici, con l'osservanza di tutte le cautele per la sicurezza e la riservatezza dei dati stessi
3. ferme restando le comunicazioni e diffusioni effettuate in esecuzione di obblighi di legge i dati potranno essere comunicati in Italia e/o all'estero a:
 - a. nostra rete di agenti e tecnici
 - b. società di factoring
 - c. società di recupero crediti
 - d. società di assicurazione del credito
 - e. società di informazioni commerciali
 - f. istituti di credito
 - g. professionisti e consulenti
 - h. ai soli fini della tutela del credito e della migliore gestione dei nostri diritti relativi al rapporto commerciale, oltre agli eventuali fini statistici, di marketing e promozionali
4. i dati verranno trattati per tutta la durata del rapporto contrattuale instaurato e anche successivamente per l'espletamento di tutti gli adempimenti di legge, nonché per future finalità commerciali e promozionali
5. relativamente ai dati medesimi Voi potrete esercitare i diritti previsti dall'articolo 7 della citata legge.
6. i disegni ed i relativi dati a noi forniti potranno essere inseriti a ns. discrezione nel catalogo in formato cartaceo, elettronico o altra forma. Il Committente può avvalersi del diritto di riservatezza dandone comunicazione scritta entro dieci giorni dall'arrivo dei documenti ed accettata dalla Fornitrice.

Il titolare del trattamento è la ditta Fornitrice con sede in Lissone via delle Industrie, 37 37/a.

Allo scopo di dare alla presente, garanzia di tutela del diritto, si richiama all'attenzione la Circolare Ministeriale materia di atti di ufficio.

Nulla ricevendo da parte Vs. si intende accettato quanto sopra comunicato nel rispetto della legge.

Copyright

IT Il presente catalogo sostituisce tutti i dati e le versioni precedenti. I dati e le informazioni contenuti nei nostri cataloghi corrispondono alle nostre attuali conoscenze ed esperienze pratiche di impiego. I dati e le informazioni sono stati elaborati in modo accurato e responsabile, tuttavia senza alcuna garanzia di esattezza e completezza e rappresentano solo indicazioni di carattere generale che non vincolano giuridicamente in alcun modo la nostra azienda. Essi non esimono altresì il cliente dalla responsabilità di controllare autonomamente l' idoneità del prodotto per il tipo di impiego previsto. I nostri prodotti sono sottoposti, come tutte le materie prime di cui sono composti, ad un controllo continuo a garanzia di una qualità costante. Nel nostro catalogo abbiamo riportato fotografie di modelli e soluzioni di colore cercando di rendere le tonalità il più vicino possibile agli originali, essendo comunque prodotti soggetti a variazioni di forme e di colori, nessuna responsabilità potrà essere attribuita a RG2 snc.

Il presente catalogo è di proprietà di RG2 snc e non può essere oggetto di vendita. Ogni sua parte, fotografie, disegni e layout, sono protetti dalle leggi sul Copyright e non possono pertanto essere riprodotti, se non con licenza scritta e firmata da RG2 snc. Campionatura gratuita di modico valore ai sensi del DPR 633/1972 art. 2 co.4 e SMI.

EN *This catalogue replaces all data and previous versions. All data and information contained in our catalogues correspond to our knowledge and use practical experience at the present moment. All data and information were accurately and responsibly processed. However there is no guarantee of accuracy and completeness and they should be taken as general indications that do not legally bind our company in any way. They do not exempt the customer from the responsibility to check independently the suitability of the product for the provided type of use. Our products are continuously checked in order to guarantee their constant quality, such as all raw materials they are made up of. In our catalogue we included pictures of models and colour solutions, trying to render the colour tones as realistic as possible. Because our products may vary in forms and colours, RG2 snc will not assume any responsibility thereof.*

This catalogue is property of RG2 snc and it cannot be sold. Every part of the catalogue, including pictures, drawings and layout are protected by copyright and they cannot be reproduced, if not by a written declaration signed by RG2 snc. Free sampling of modest value in accordance with DPR 633/1972 art. 2 co.4 and SMI.



ACOUSYSTEM

Via delle Industrie, 37/37a
20851 Lissone (MB)

Tel. +39 039 2143159
info@acousystem.it | acousystem.it